

第67回
宮城県民体育大会
空手道競技会

公式記録

期 日 平成26年10月5日(日)
会 場 大和町総合体育館

主 催 (公財)宮城県体育協会・宮城県教育委員会

主 管 宮城県空手道連盟

大会競技日程

1. 開会式 9:00～9:15
2. 競技開始 9:20

コート	1コート	2コート	3コート	4コート	5コート	6コート	7コート
9:20	小学6年女子形 No. 1～No. 14	中学男子形 No. 1～No. 21	中学男子形 No. 22～No. 43	小学4年女子形 No. 1～No. 17	小学6年男子形 No. 1～No. 29	小学4年男子形 No. 1～No. 32	小学5年女子形 No. 1～No. 13
	少年男子形 No. 1～No. 23	中学男子形 決勝	中学女子形 No. 1～No. 17	小学5年男子形 No. 1～No. 31	小学1年男子形 No. 1～No. 11	小学1年女子形 No. 1～No. 5	小学2年男子形 No. 1～No. 22
10:50	成年男子形 No. 1～No. 7	成少年女子形 No. 1～No. 36	中学男子組手 No. 1～No. 30	中学男子組手 No. 31～No. 60	小学2年女子形 No. 1～No. 7	小学3年女子形 No. 1～No. 10	小学3年男子形 No. 1～No. 16
12:10	成少年女子組手 No. 1～No. 19	成少年女子組手 No. 20～No. 37	中学男子組手 決勝		小学1年男子組手 No. 1～No. 21	小学6年男子組手 No. 1～No. 32	小学6年女子組手 No. 1～No. 16
昼食・休憩							
12:40	少年男子組手 No. 1～No. 32	少年男子組手 No. 33～No. 64	中学女子組手 No. 1～No. 14	小学5年男子組手 No. 1～No. 42	小学4年女子組手 No. 1～No. 19	小学5年女子組手 No. 1～No. 14	小学4年男子組手 No. 1～No. 42
	少年男子組手 決勝		成年男子組手 No. 1～No. 22	小学1年女子組手 No. 1～No. 5	小学2年女子組手 No. 1～No. 6	小学2年男子組手 No. 1～No. 31	小学3年女子組手 No. 1～No. 14
15:00					小学3年男子組手 No. 1～No. 22		
団 体 戦							
15:10	少年男子団体組手 No. 1～No. 9	少年男子団体組手 No. 10～No. 18	成少年女子団体組手 No. 1～No. 9	中学生団体組手 No. 1～No. 8	中学生団体組手 No. 9～No. 16	小学生団体組手 No. 1～No. 9	小学生団体組手 No. 10～No. 17
	少年男子団体組手 決勝	成年男子団体組手 No. 6～No. 9		中学生団体組手 決勝		小学生団体組手 決勝	
	成年男子団体組手 No. 1～No. 5	成年男子団体組手 決勝					
17:00 終了予定	コートごとに進行状況を見て12時00分～30分を目安に適宜昼食休憩を取って下さい（進行表の予定時刻を参考にして下さい）。						

小学1年生男子形

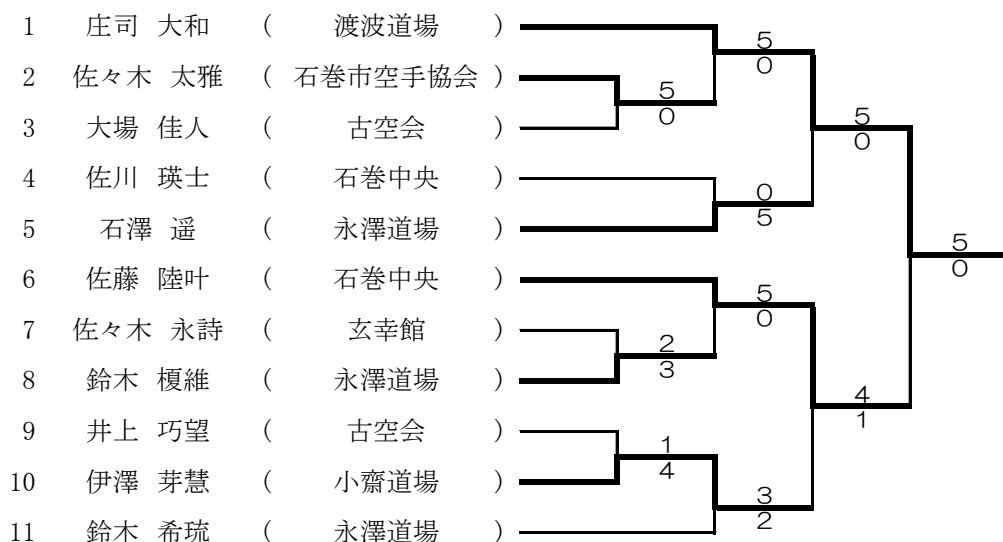

小学1年生男子組手

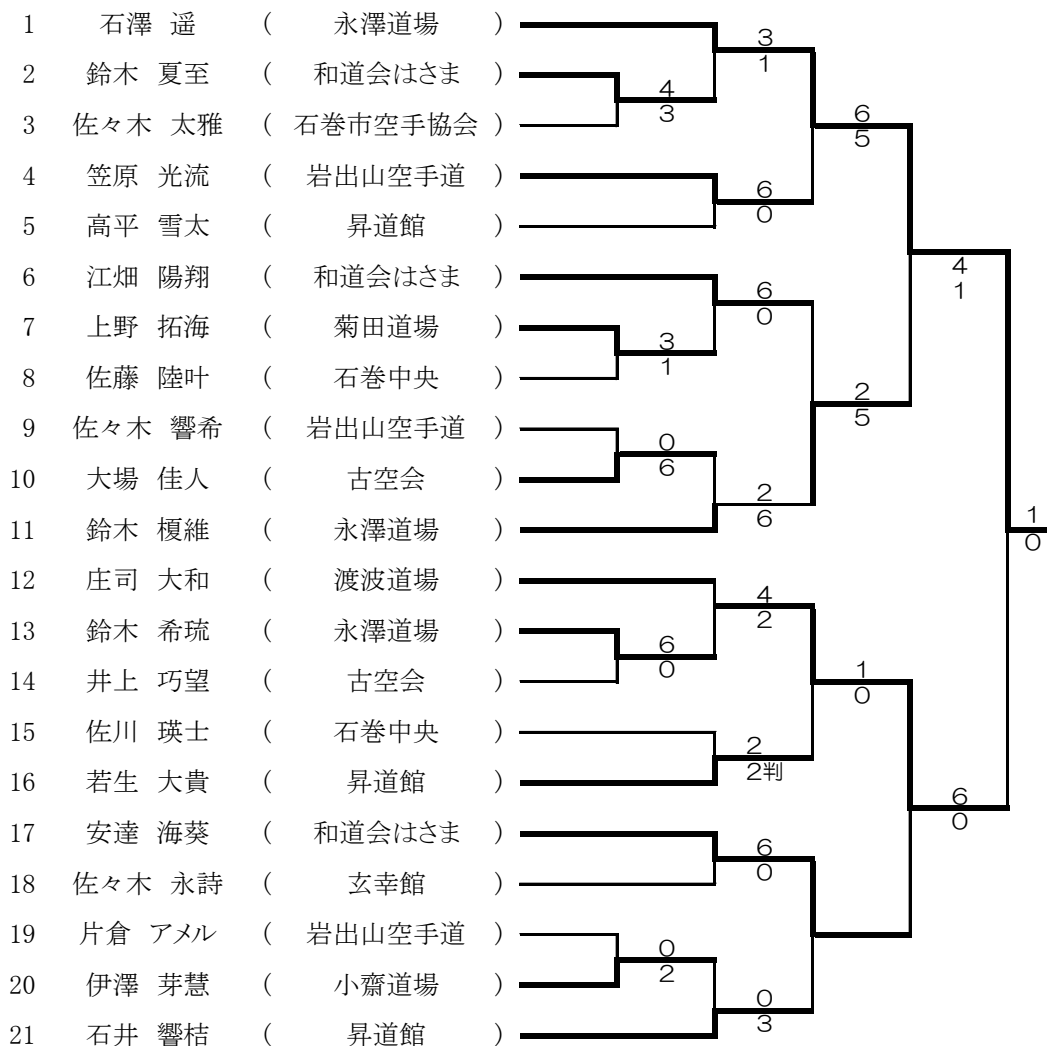

小学2年生男子形

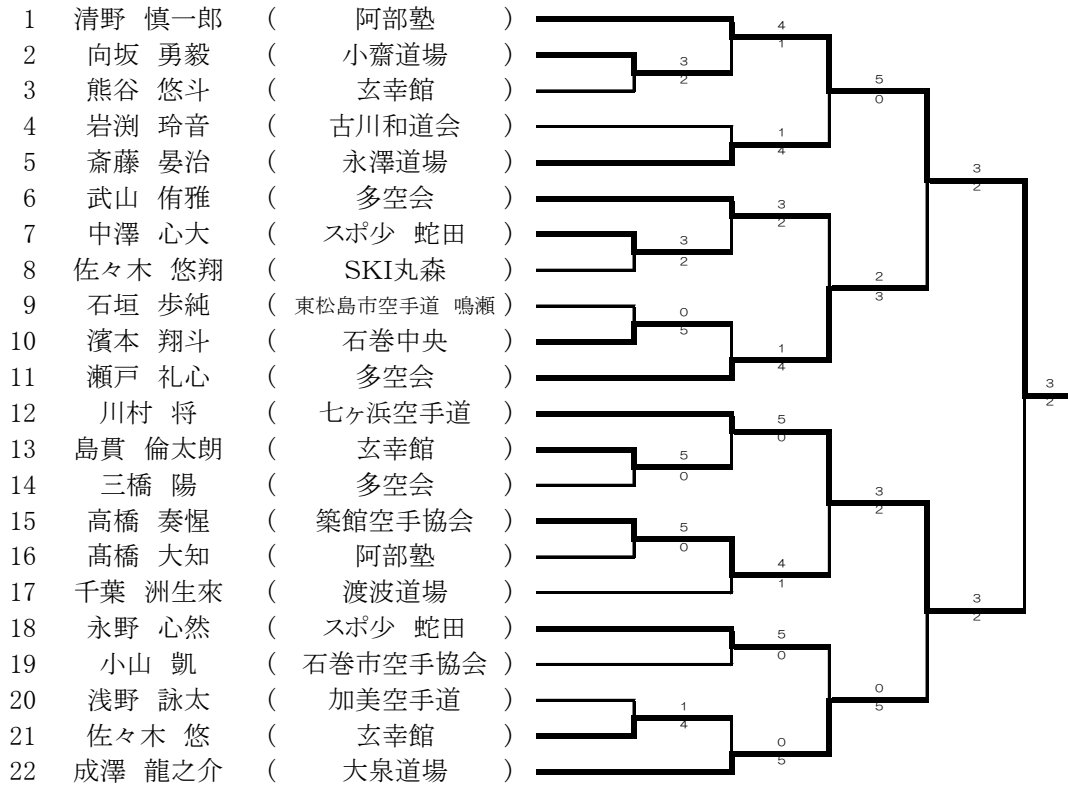

小学2年生男子組手

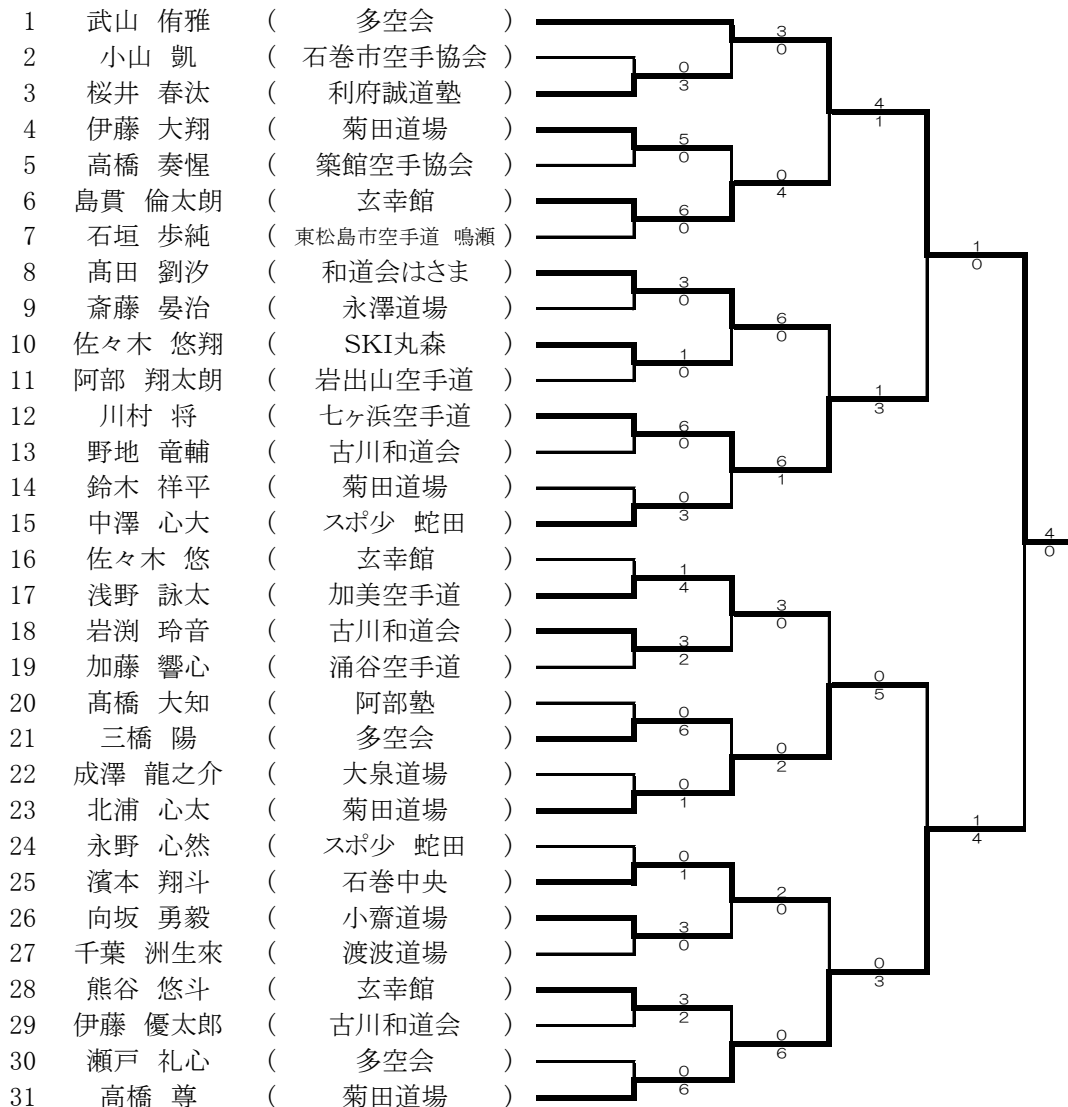

小学3年生男子形



小学3年生男子組手

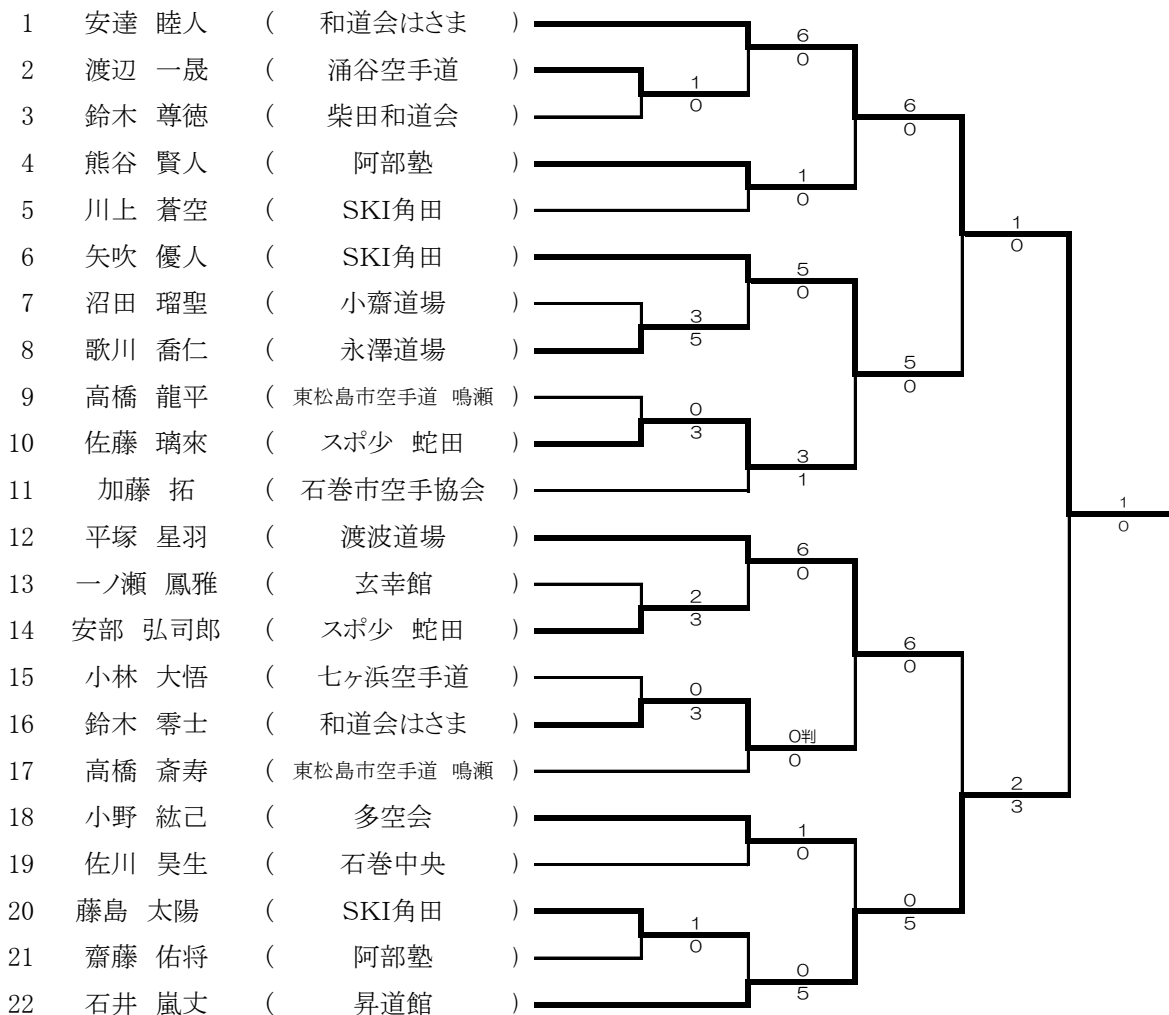

小学4年生男子形

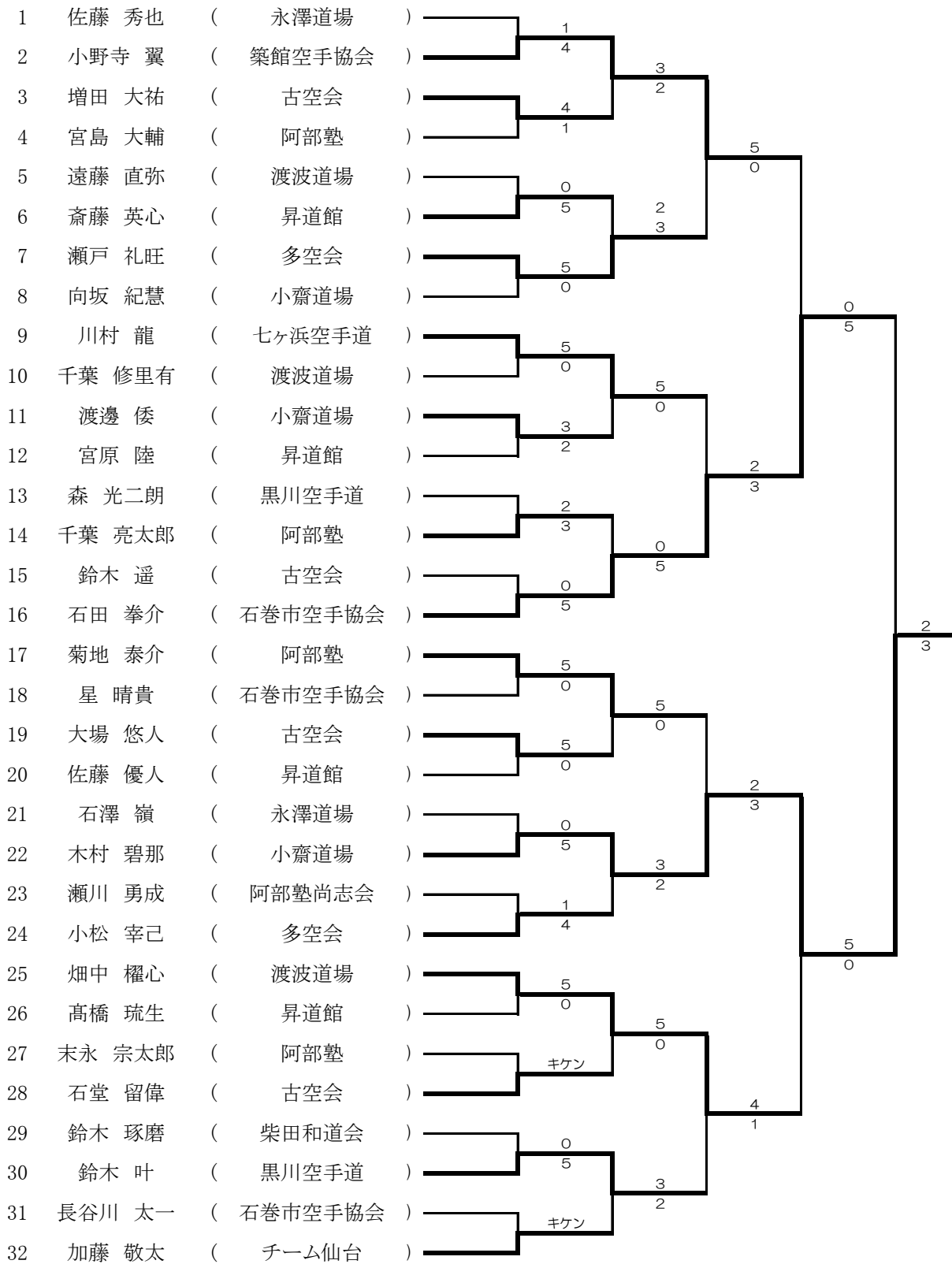

小学5年生男子形

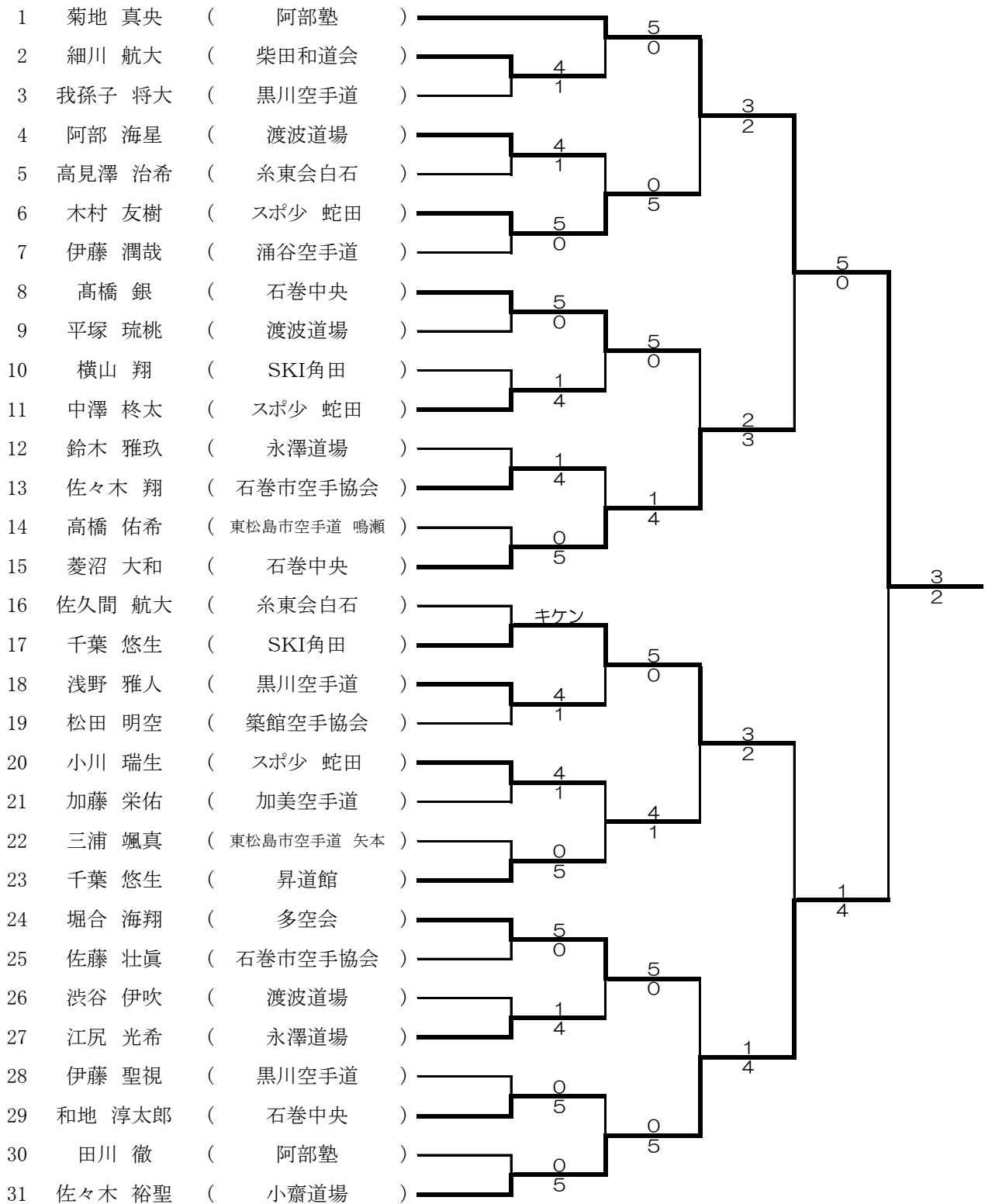

小学5年生男子組手

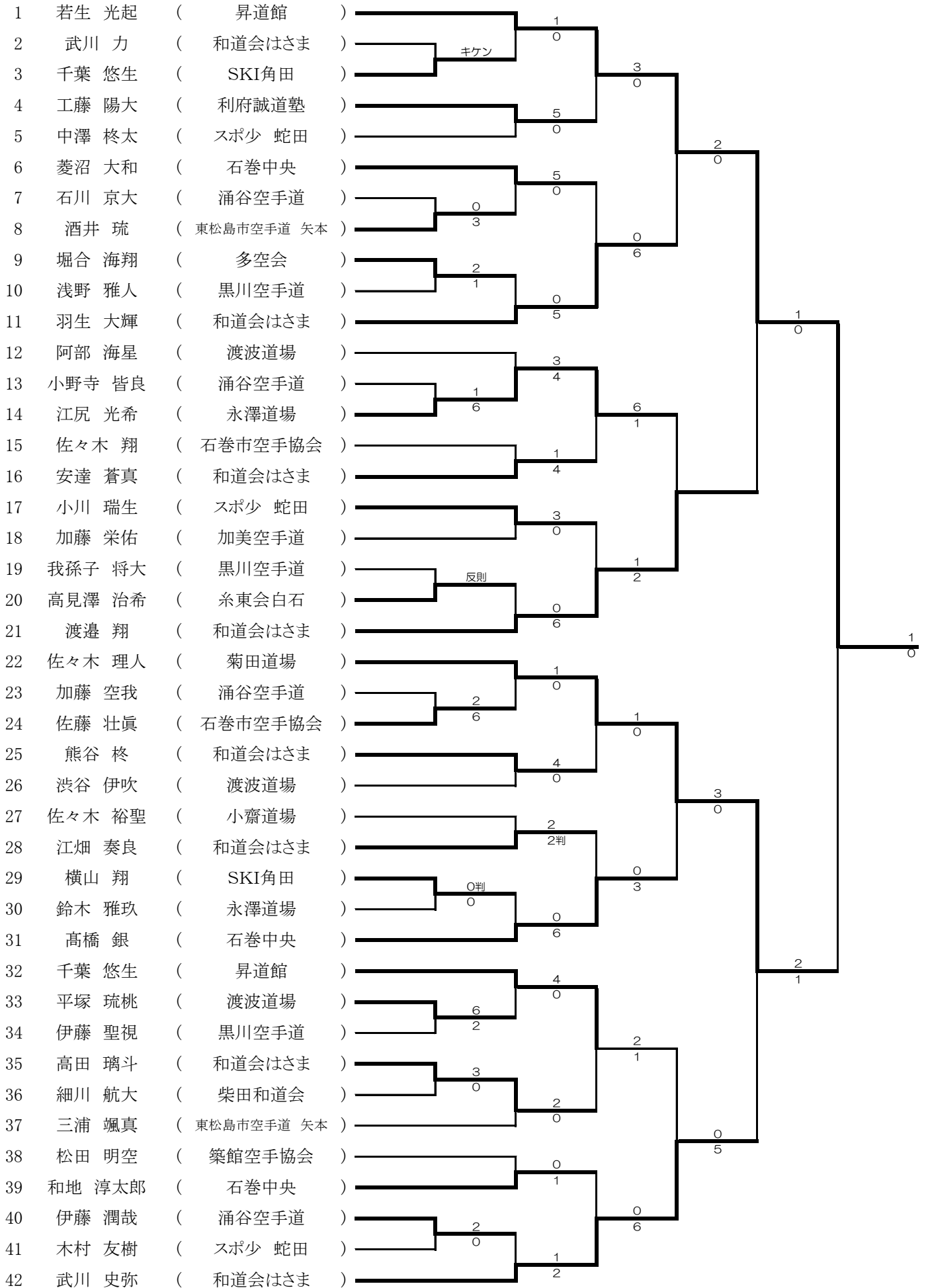

小学6年生男子形

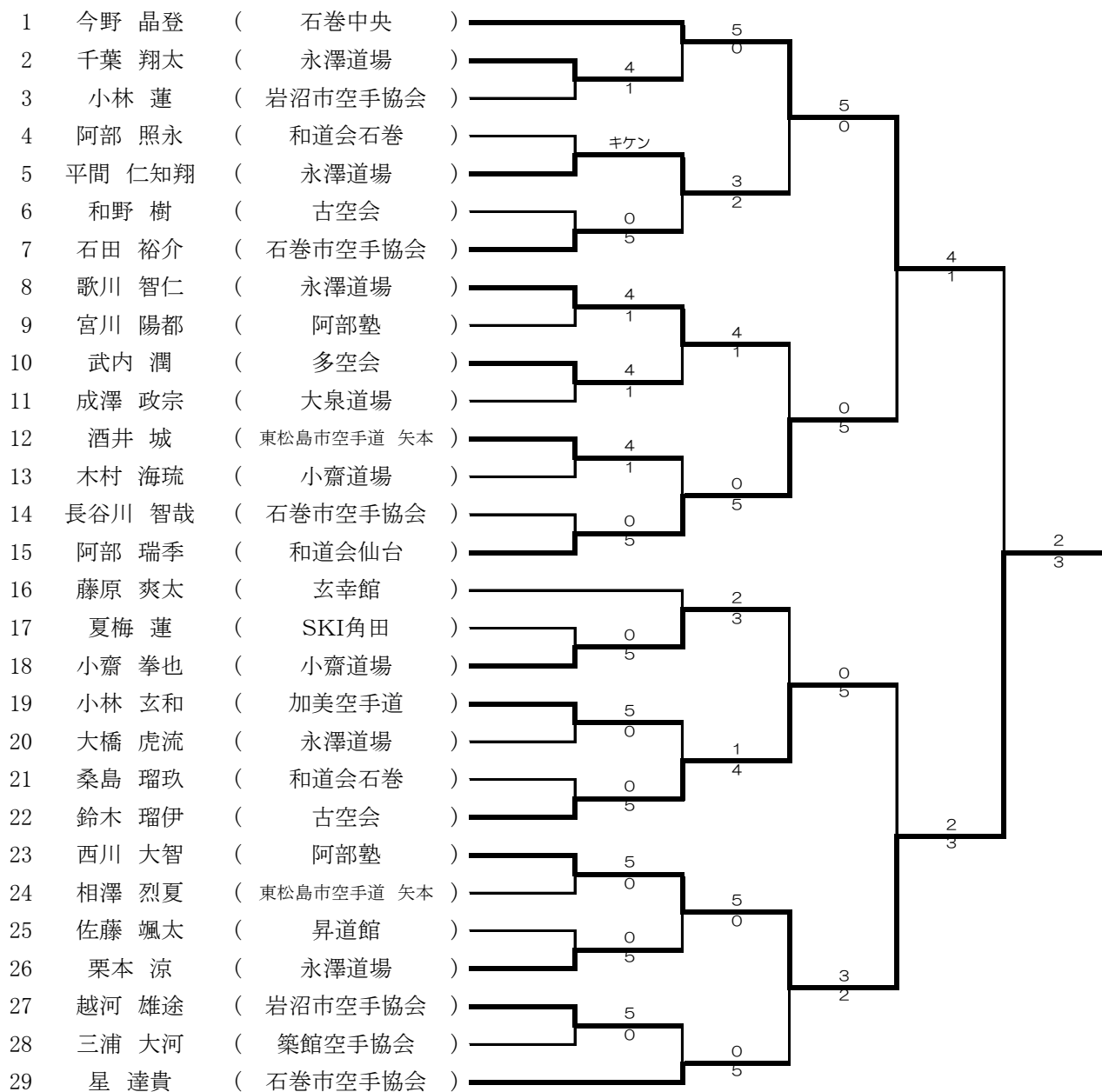

小学6年生男子組手

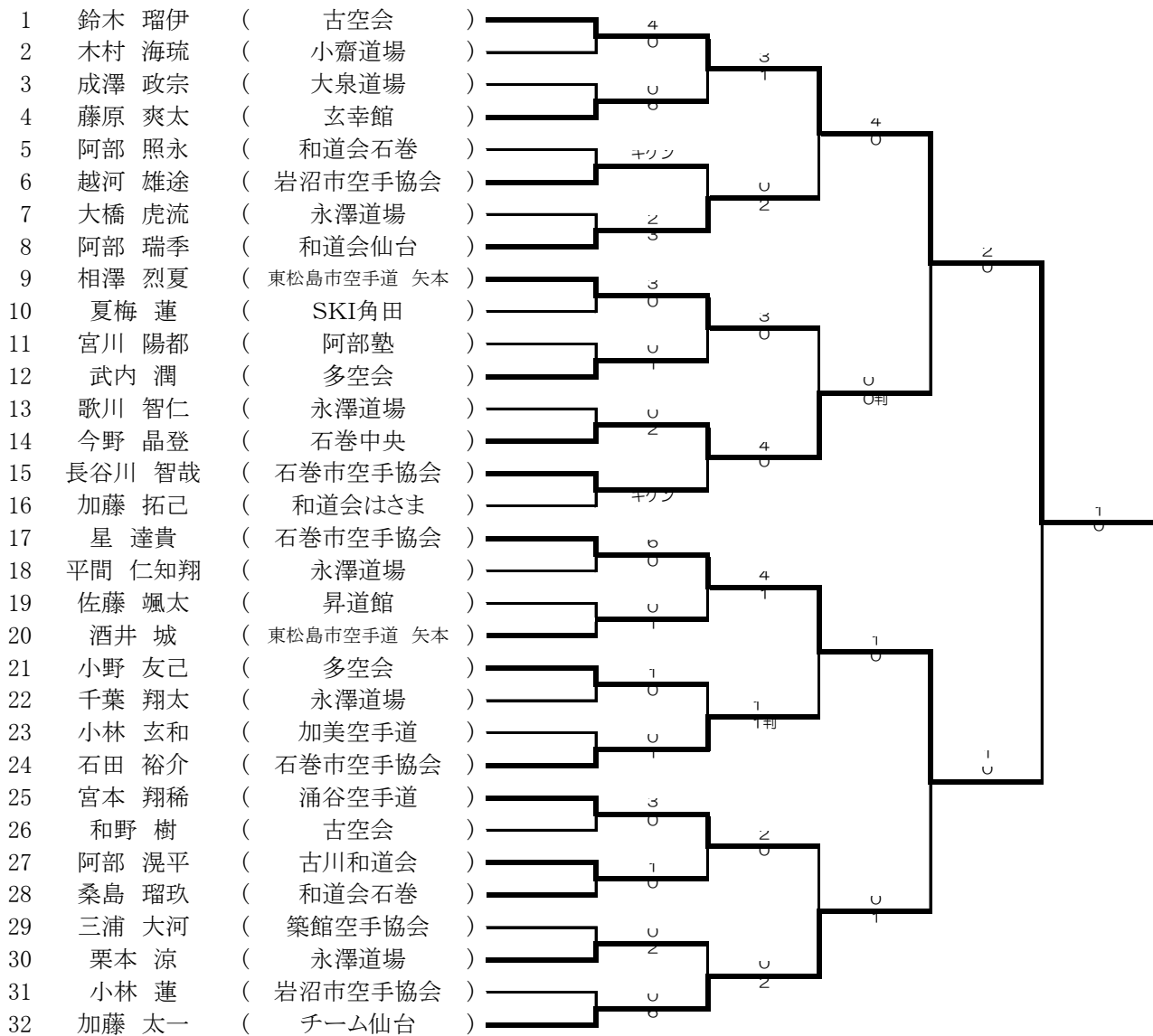

中学生男子形

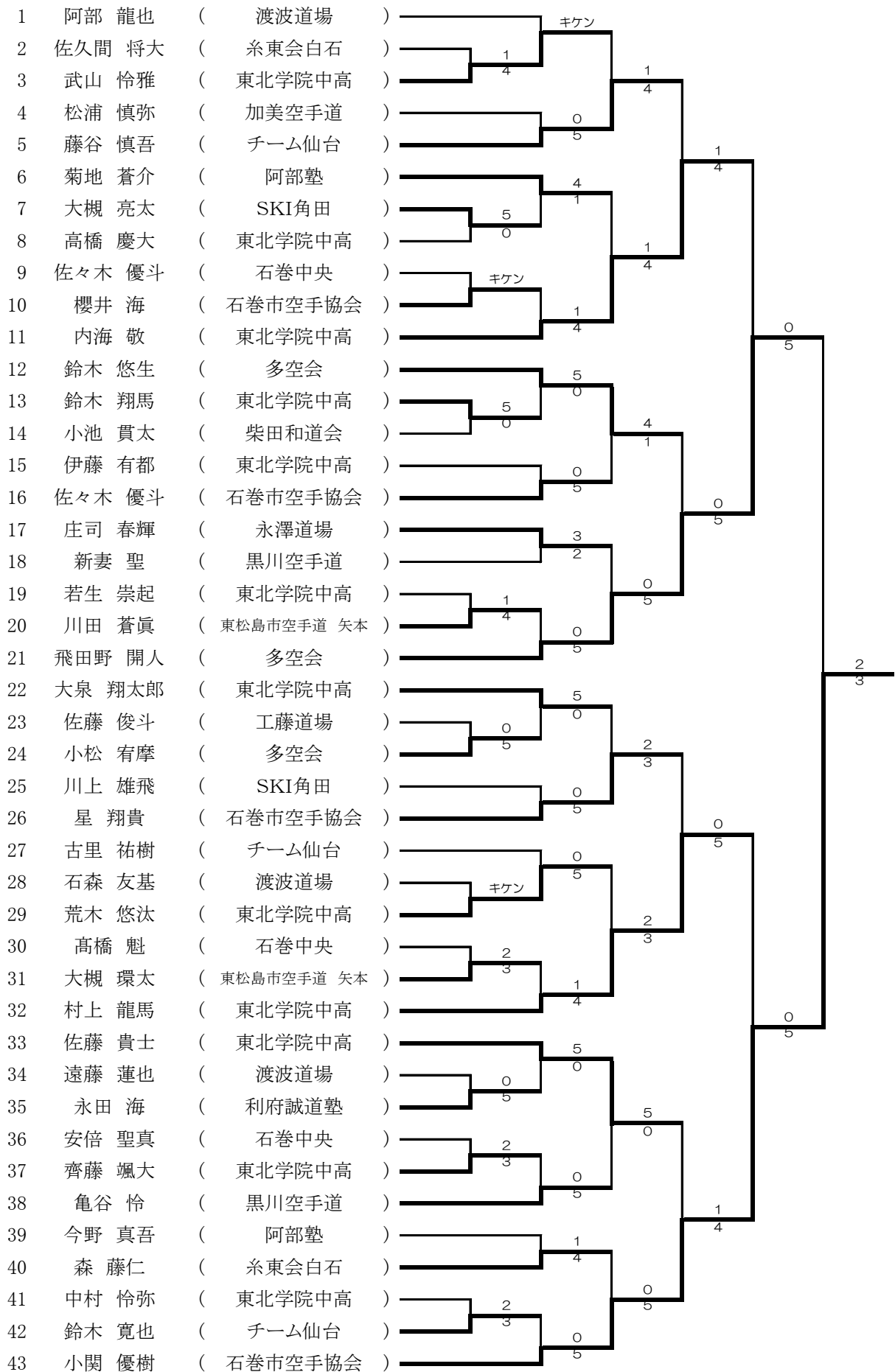

中学生男子組手

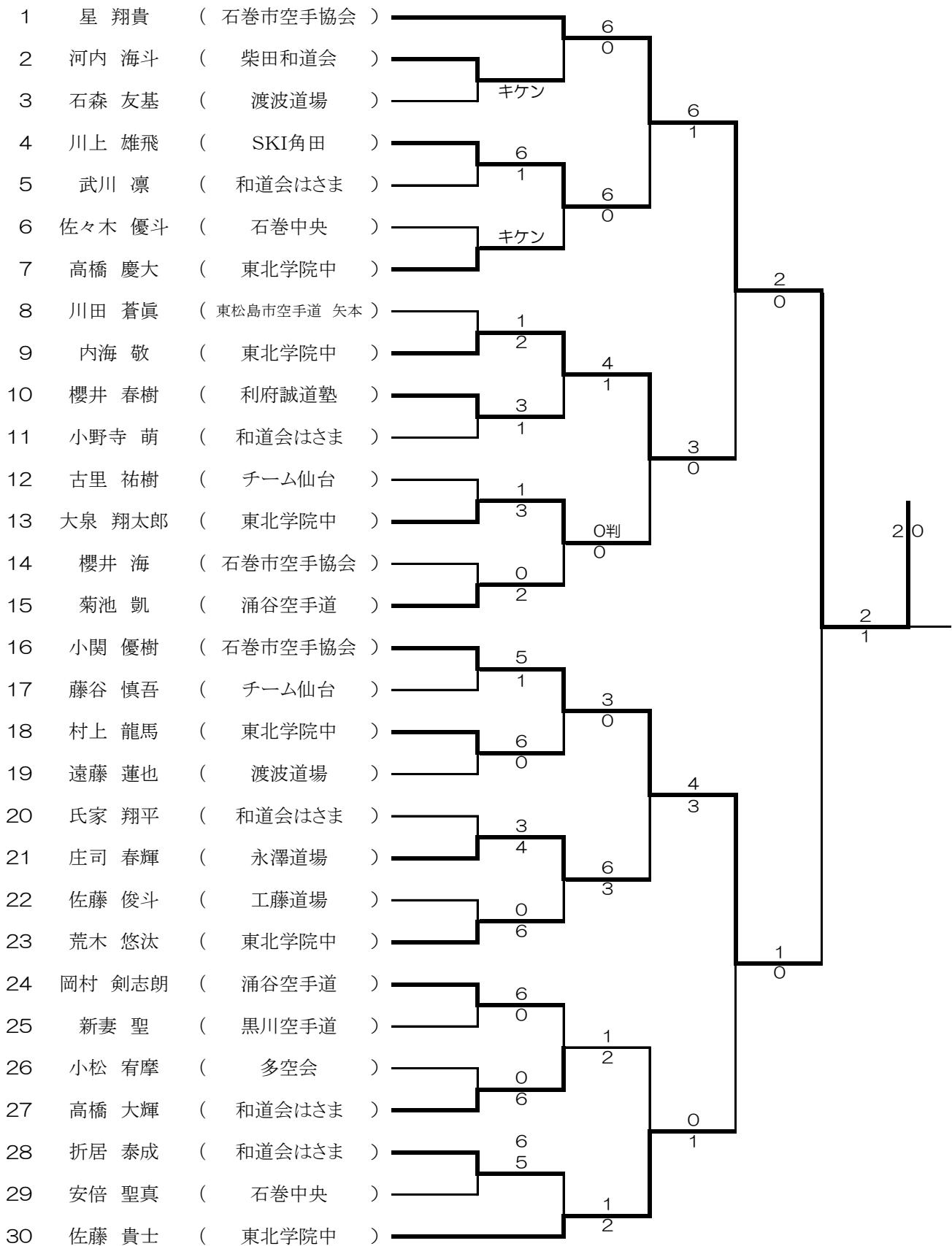

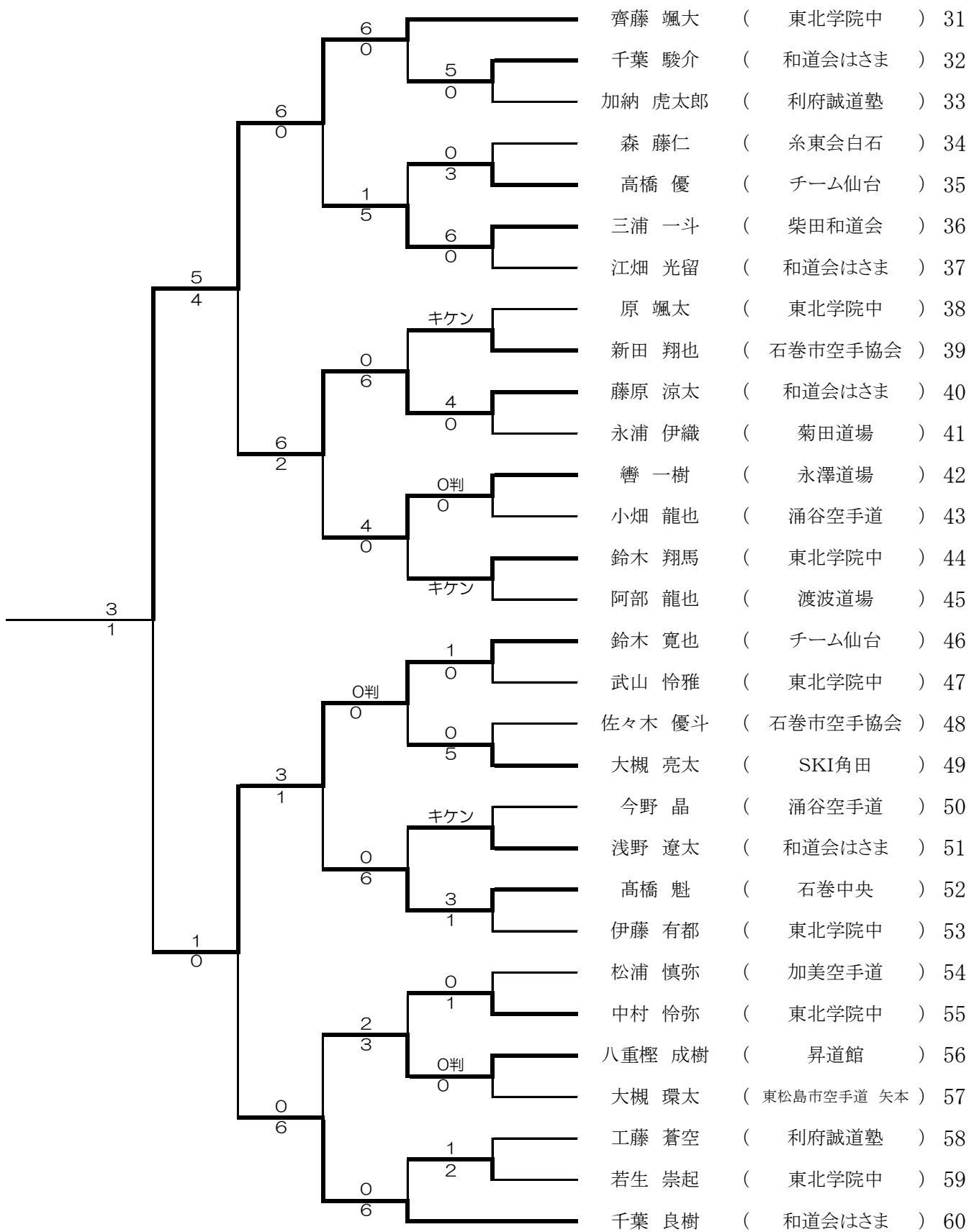

少年男子組手

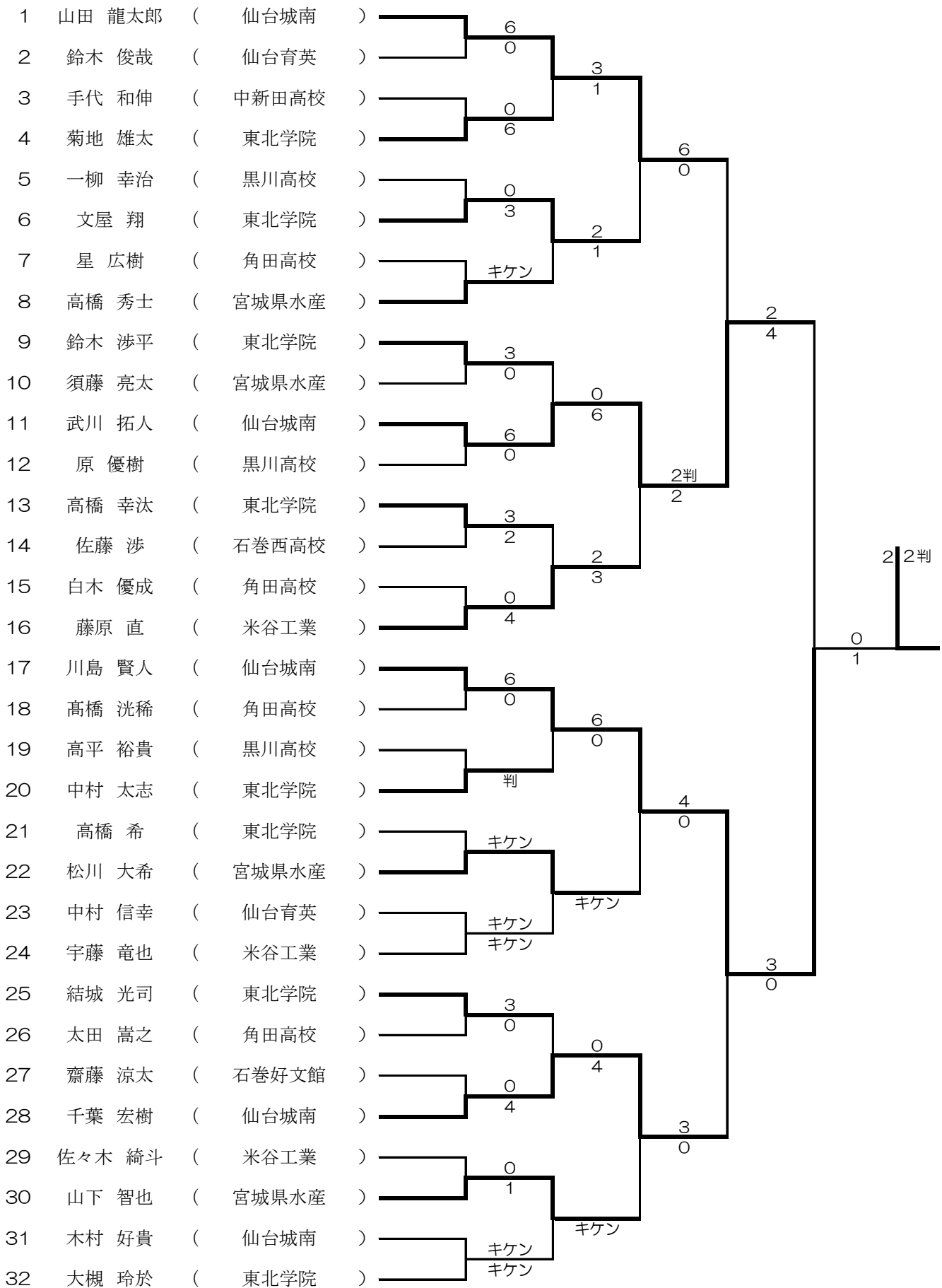

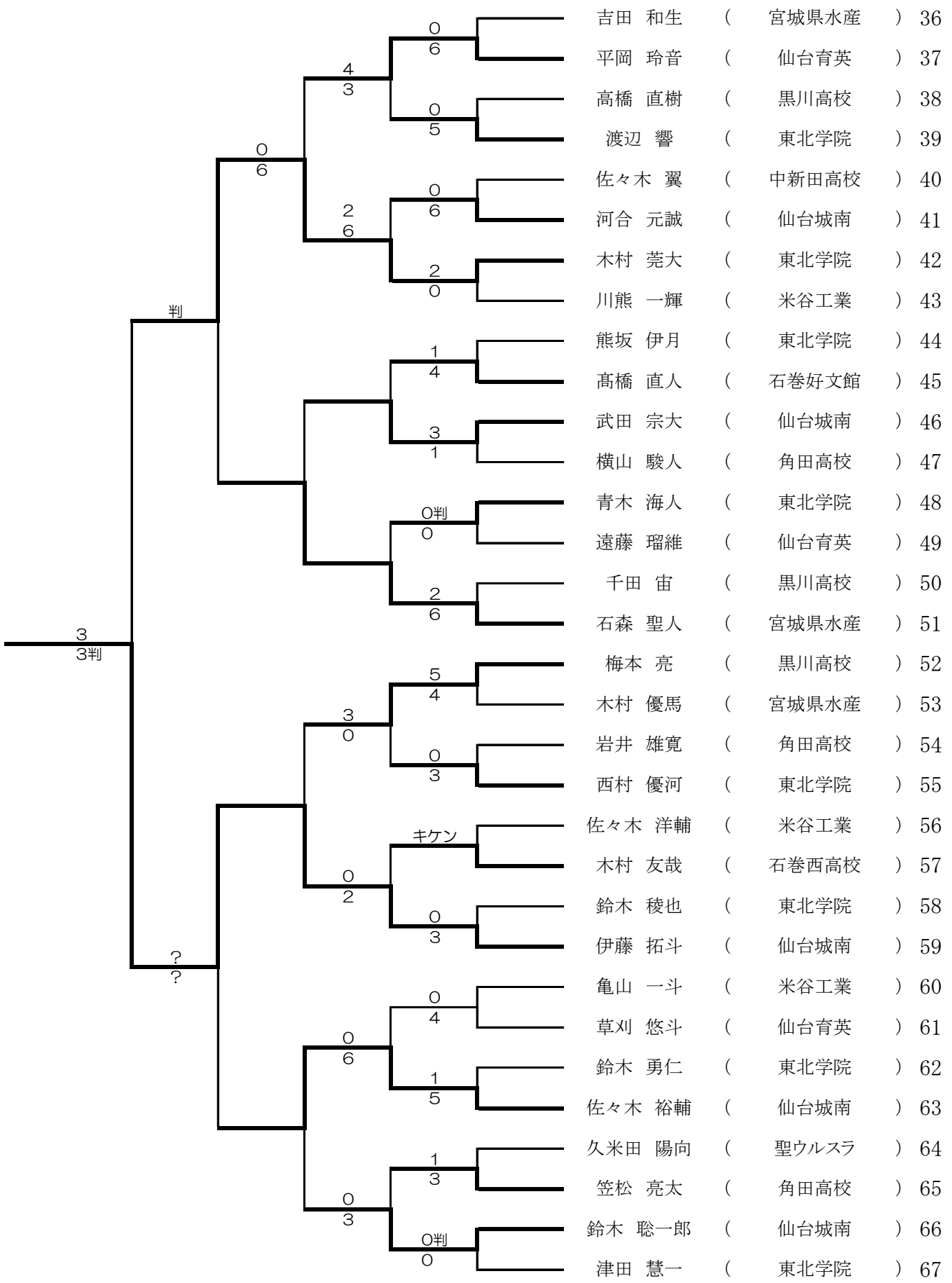

- 吉田 和生 (宮城県水産) 36
- 平岡 玲音 (仙台育英) 37
- 高橋 直樹 (黒川高校) 38
- 渡辺 響 (東北学院) 39
- 佐々木 翼 (中新田高校) 40
- 河合 元誠 (仙台城南) 41
- 木村 莞大 (東北学院) 42
- 川熊 一輝 (米谷工業) 43
- 熊坂 伊月 (東北学院) 44
- 高橋 直人 (石巻好文館) 45
- 武田 宗大 (仙台城南) 46
- 横山 駿人 (角田高校) 47
- 青木 海人 (東北学院) 48
- 遠藤 瑠維 (仙台育英) 49
- 千田 宙 (黒川高校) 50
- 石森 聖人 (宮城県水産) 51
- 梅本 亮 (黒川高校) 52
- 木村 優馬 (宮城県水産) 53
- 岩井 雄寛 (角田高校) 54
- 西村 優河 (東北学院) 55
- 佐々木 洋輔 (米谷工業) 56
- 木村 友哉 (石巻西高校) 57
- 鈴木 稜也 (東北学院) 58
- 伊藤 拓斗 (仙台城南) 59
- 亀山 一斗 (米谷工業) 60
- 草刈 悠斗 (仙台育英) 61
- 鈴木 勇仁 (東北学院) 62
- 佐々木 裕輔 (仙台城南) 63
- 久米田 陽向 (聖ウルスラ) 64
- 笠松 亮太 (角田高校) 65
- 鈴木 聡一郎 (仙台城南) 66
- 津田 慧一 (東北学院) 67

成年男子形

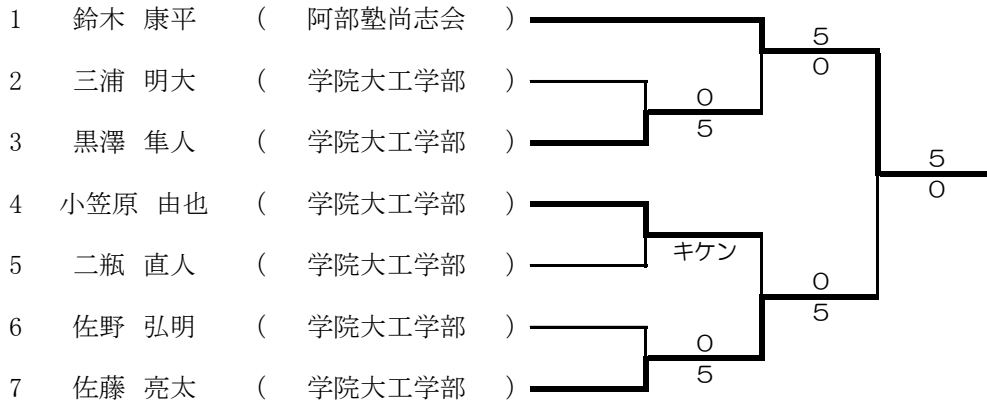

成年男子組手

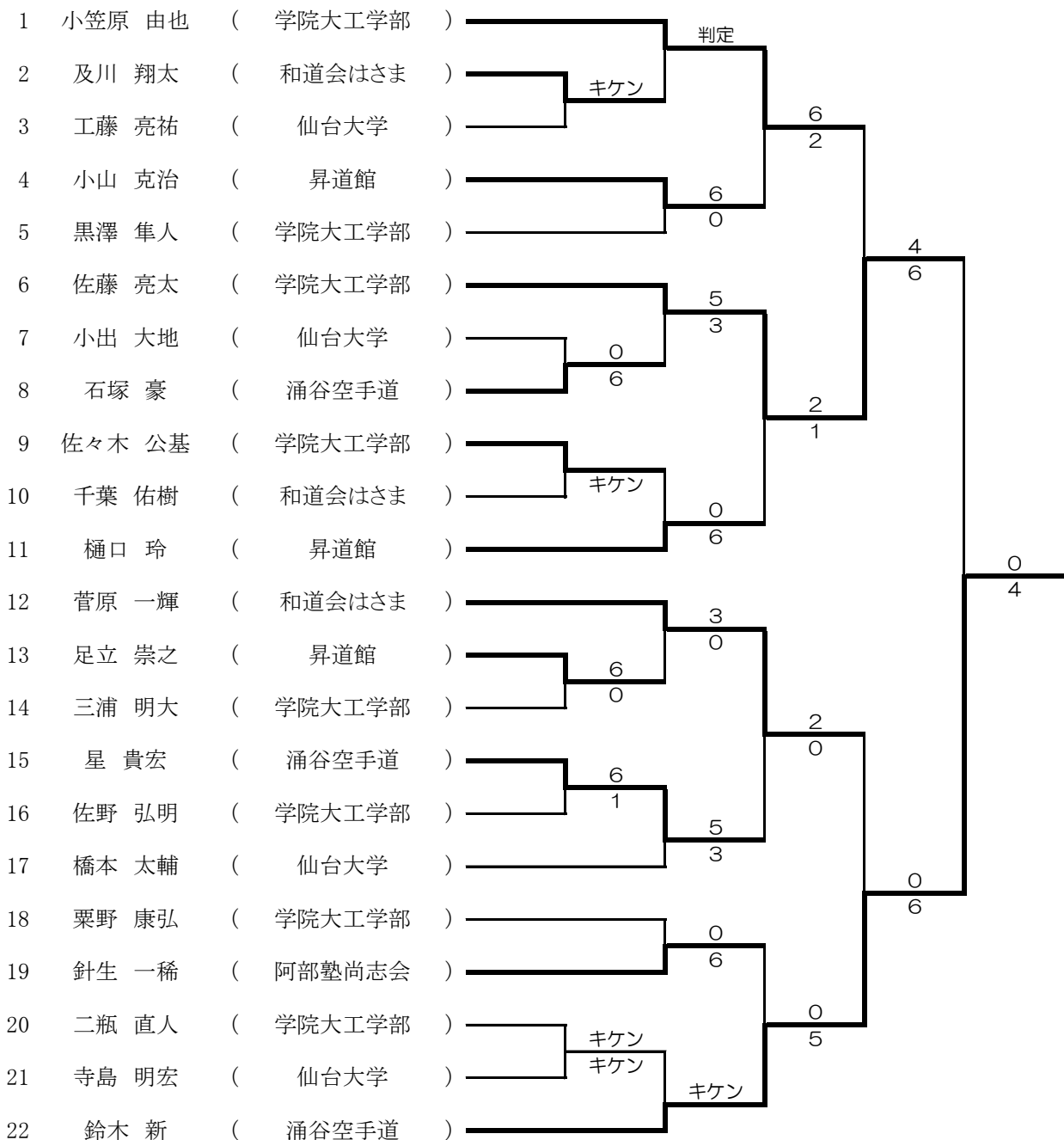

小学1年生女子形

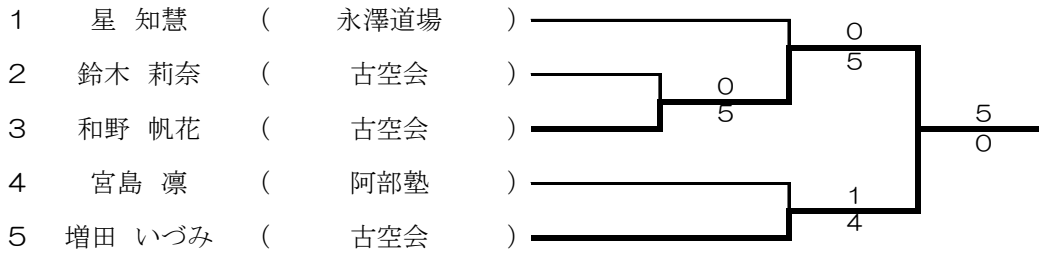

小学1年生女子組手

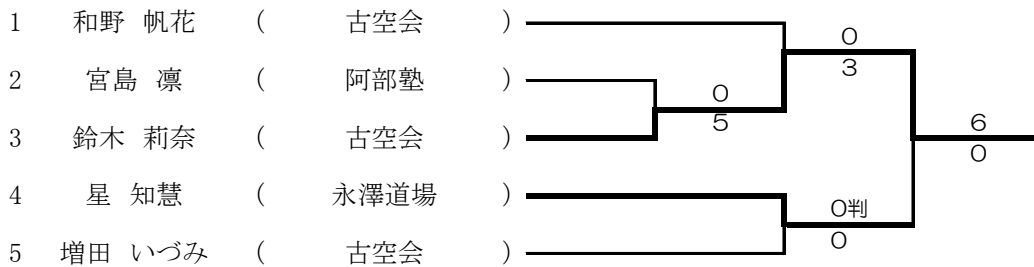

小学2年生女子形

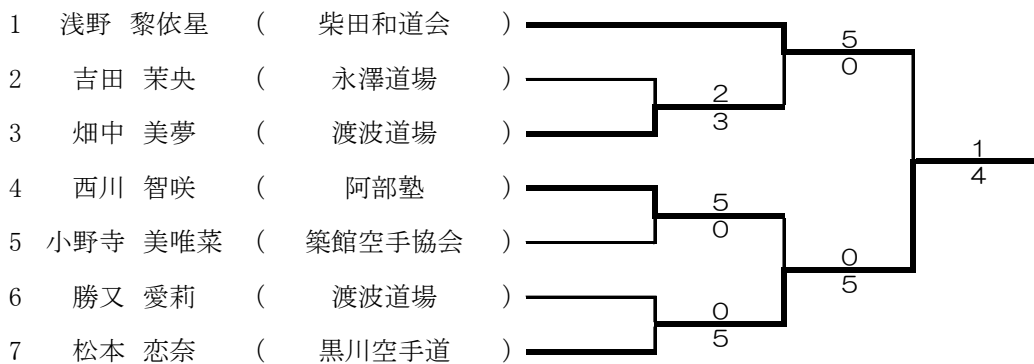

小学2年生女子組手

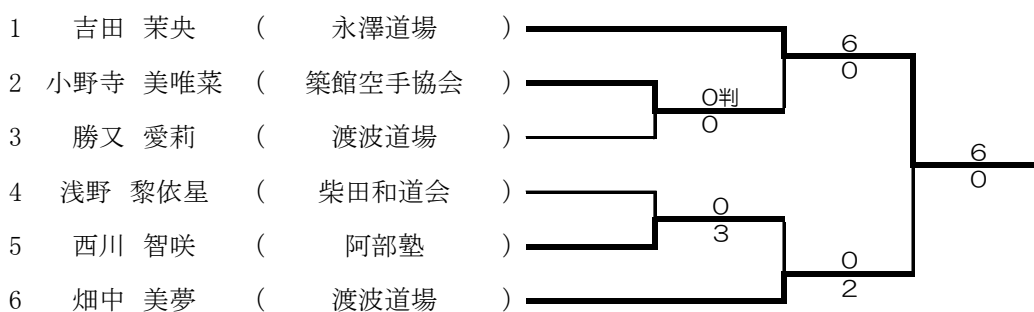

小学3年生女子形

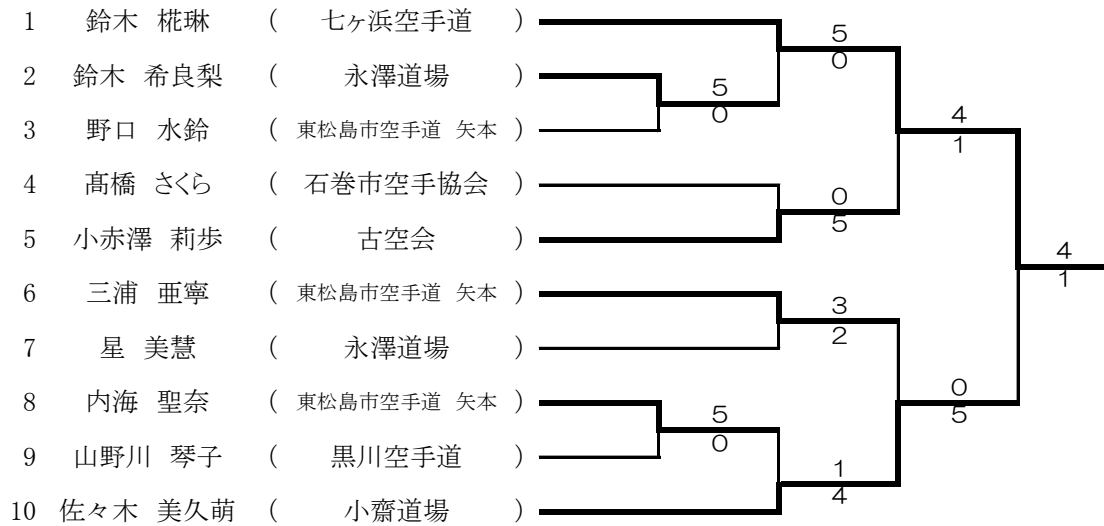

小学3年生女子組手

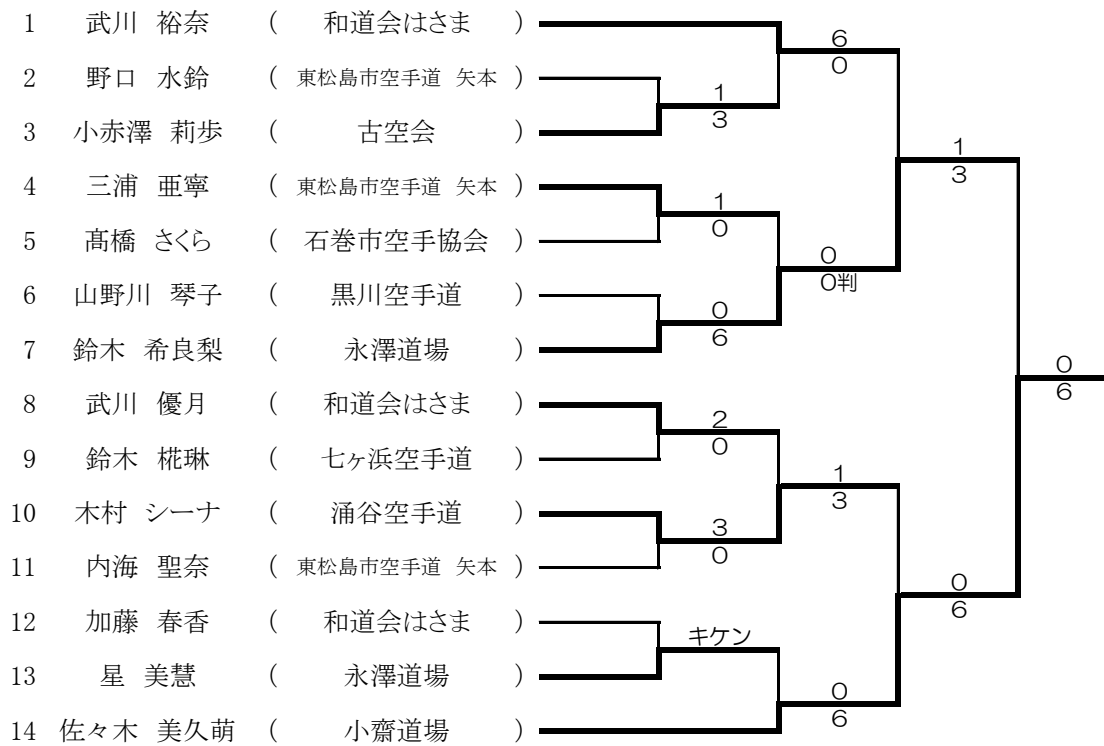

小学4年生女子形

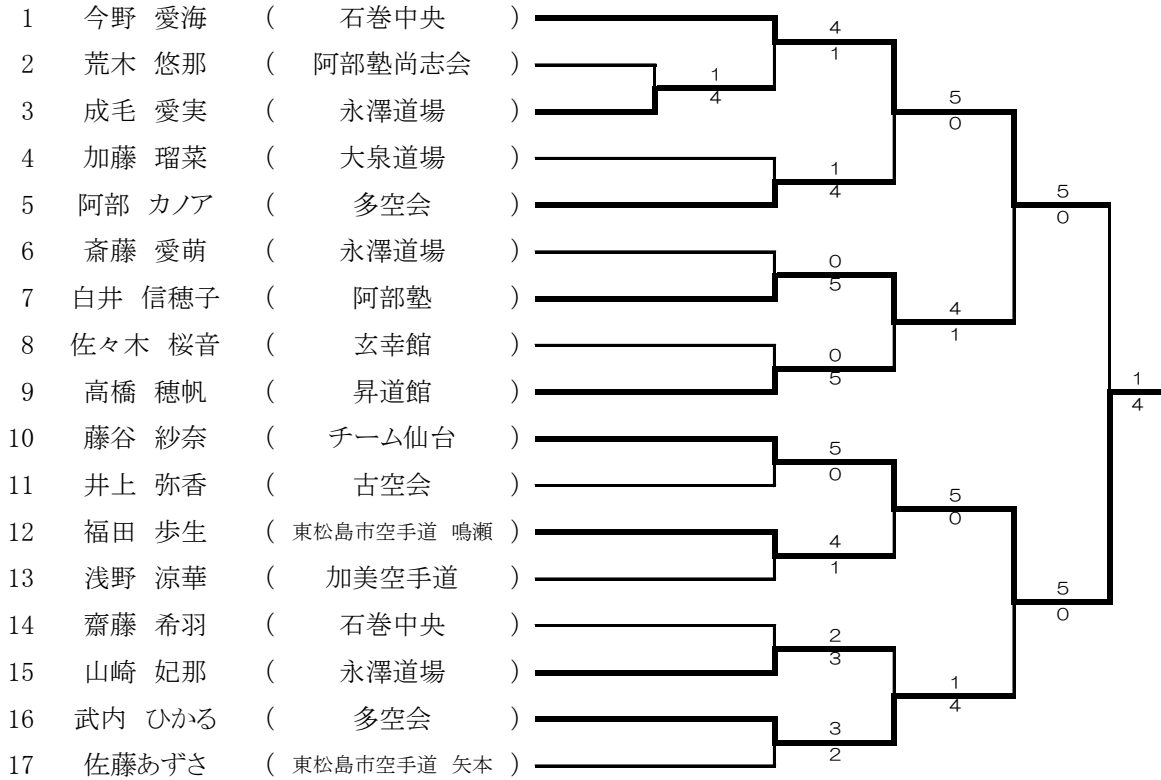

小学4年生女子組手

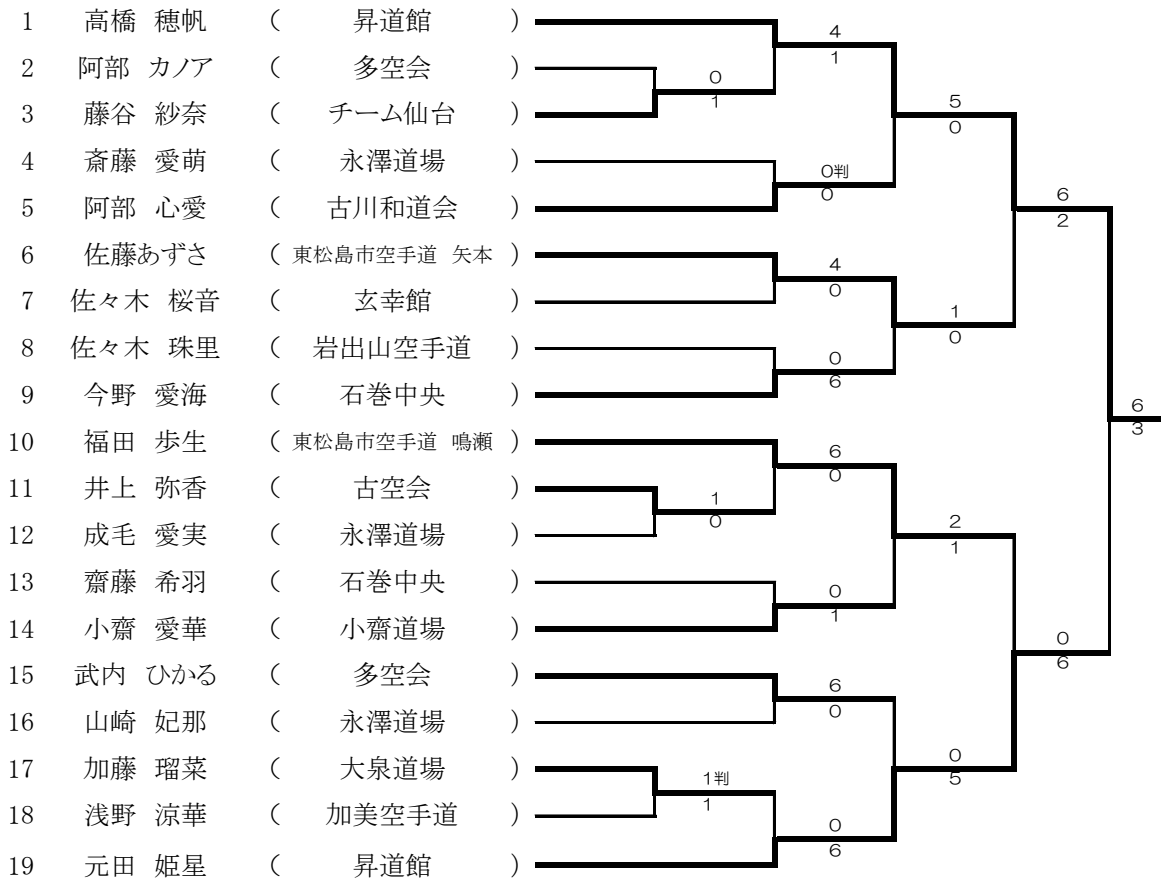

小学5年生女子形

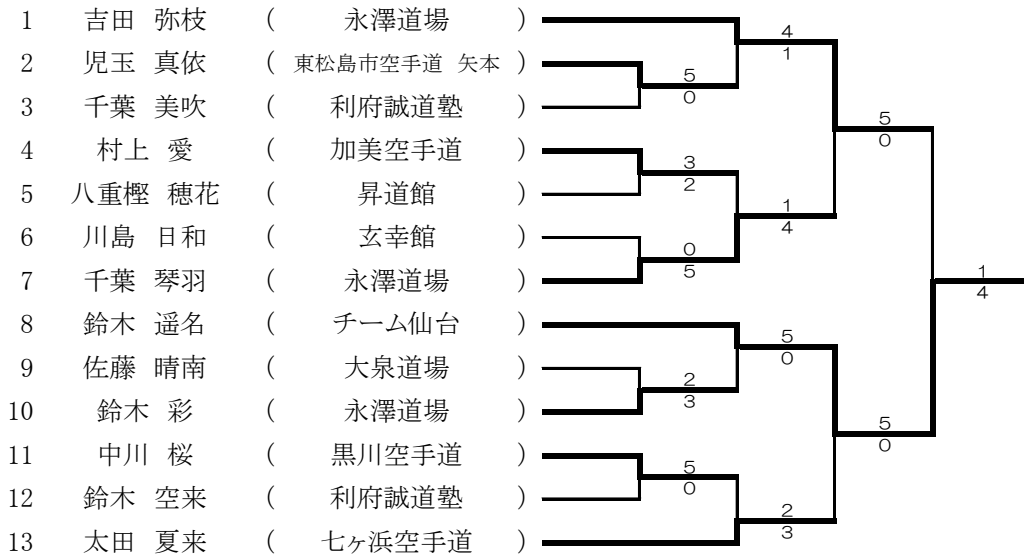

小学5年生女子組手

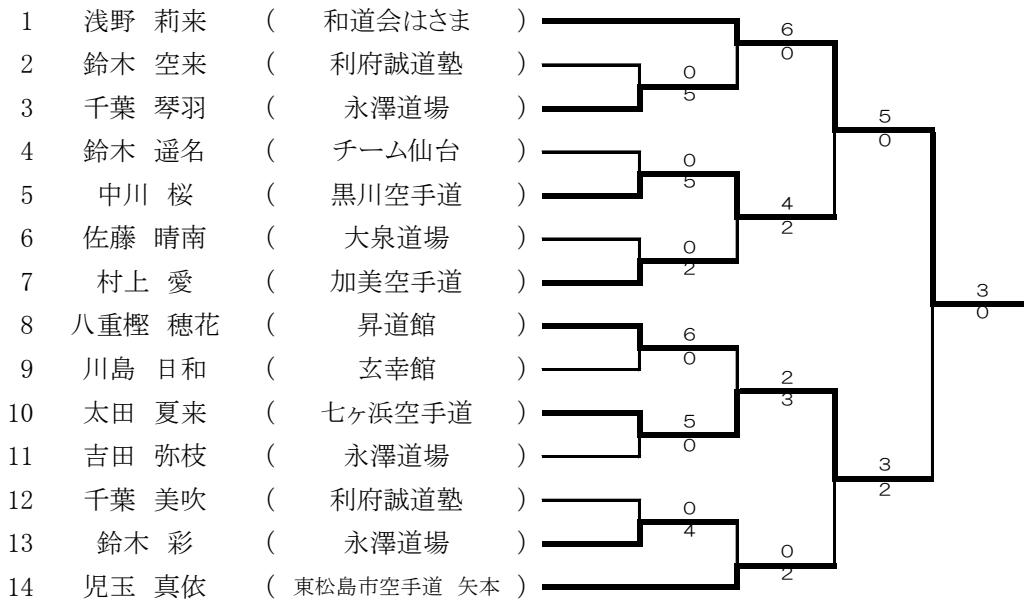

小学6年生女子形

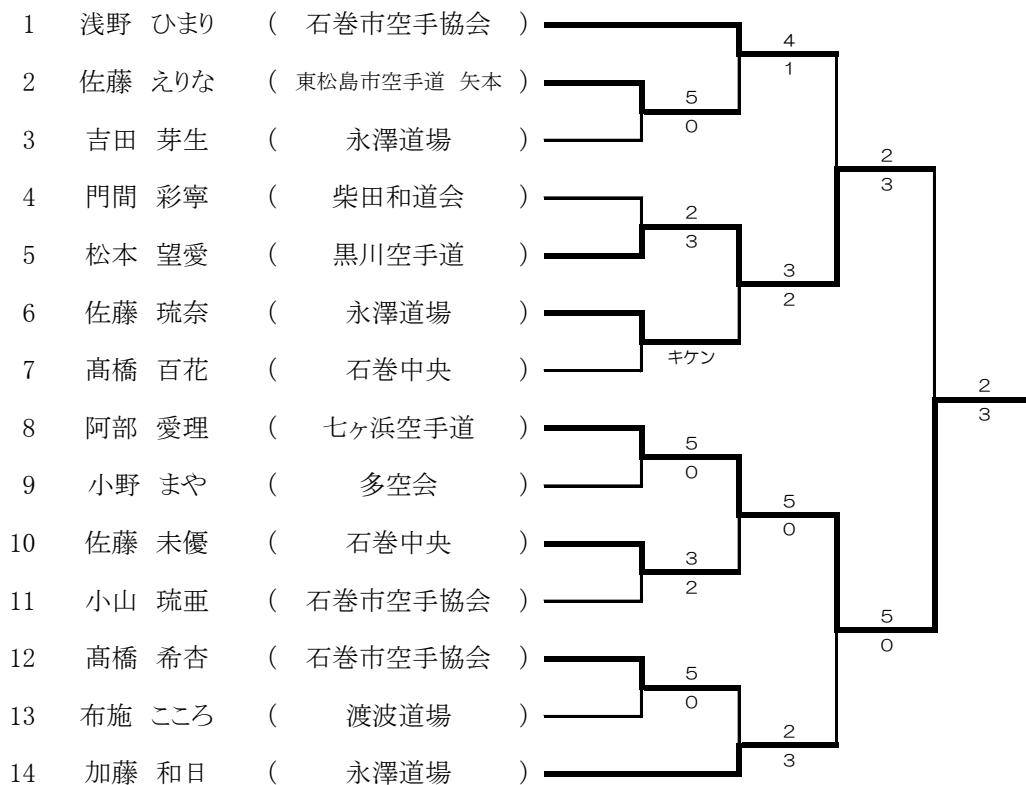

小学6年生女子組手

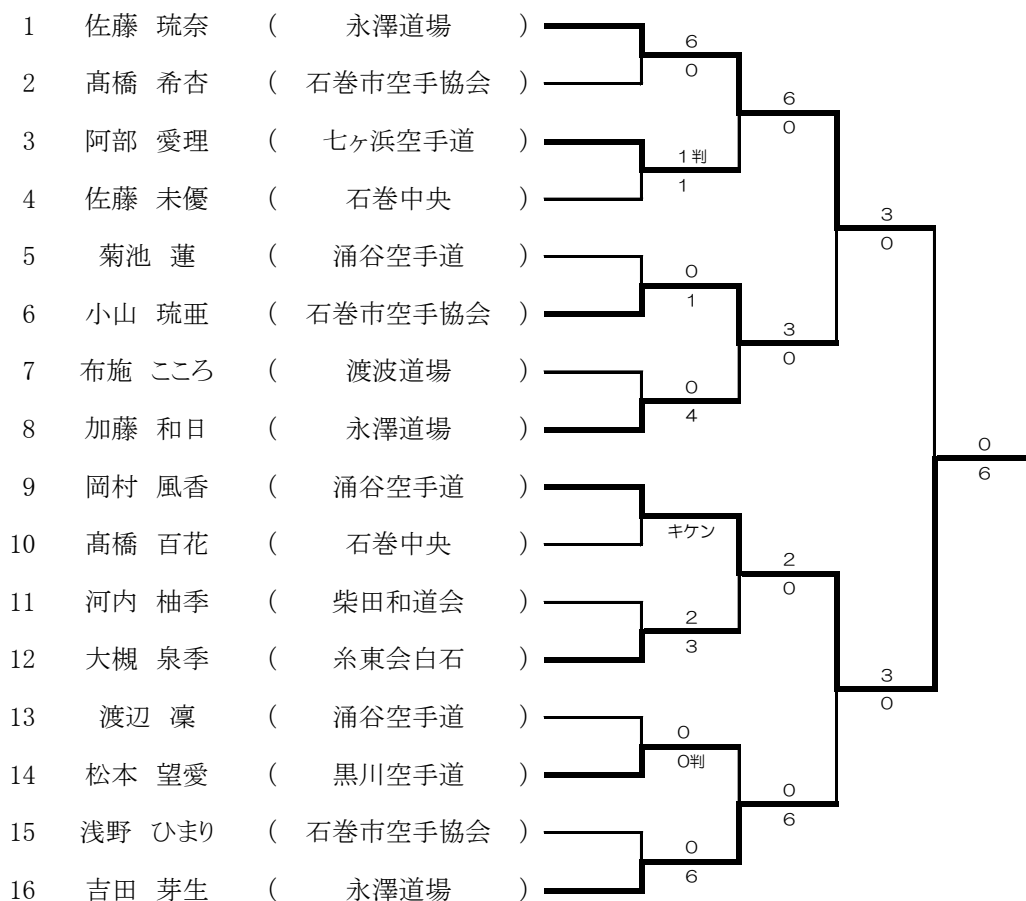

中学生女子形

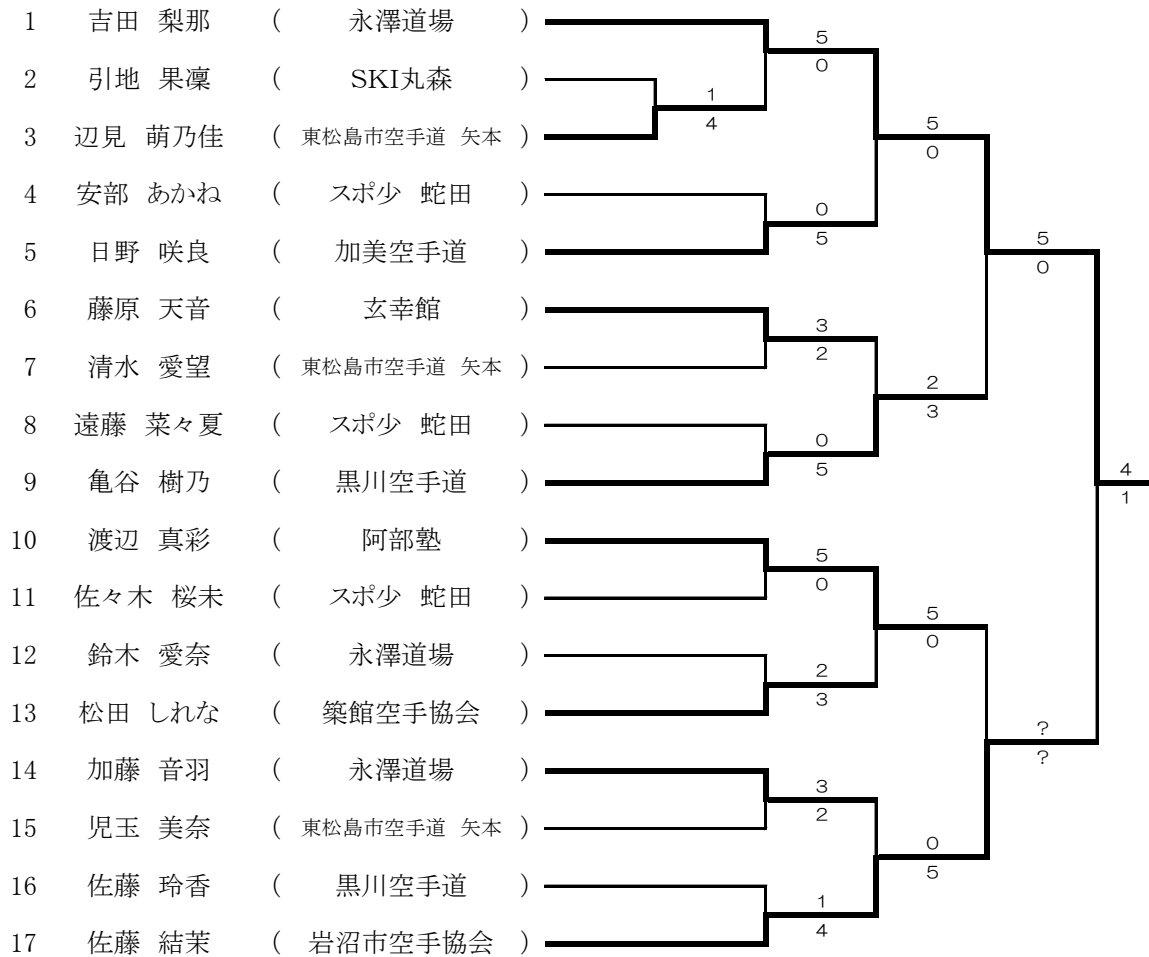

中学生女子組手

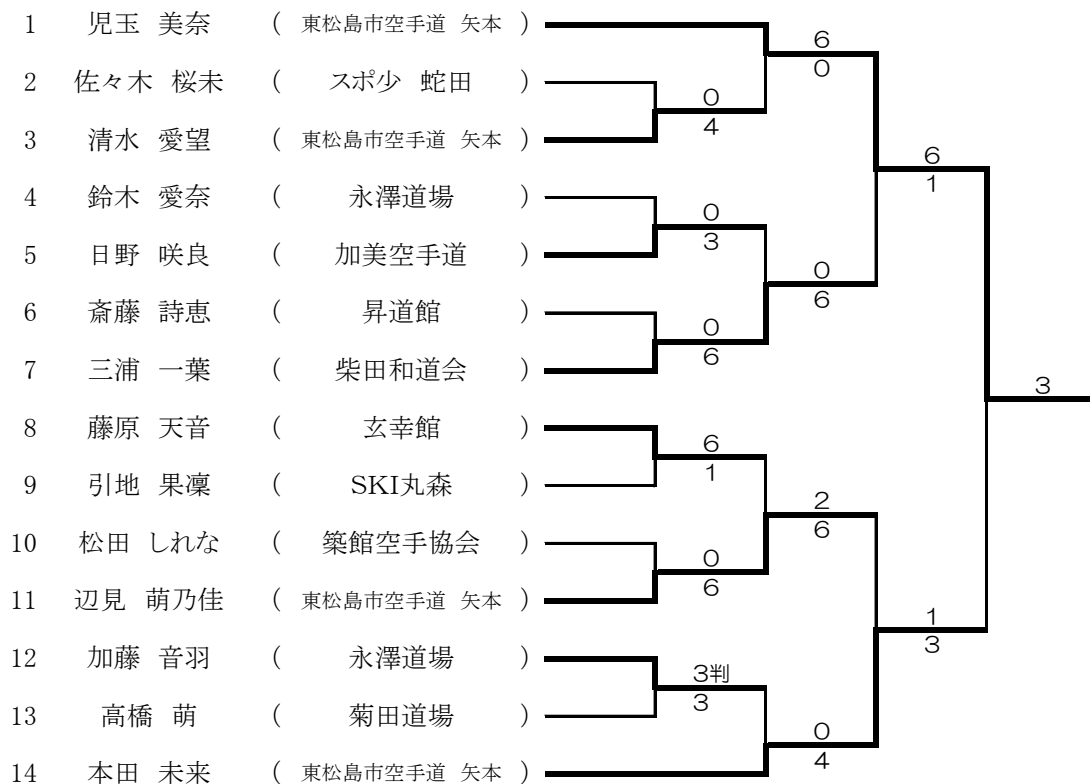

成少年女子形

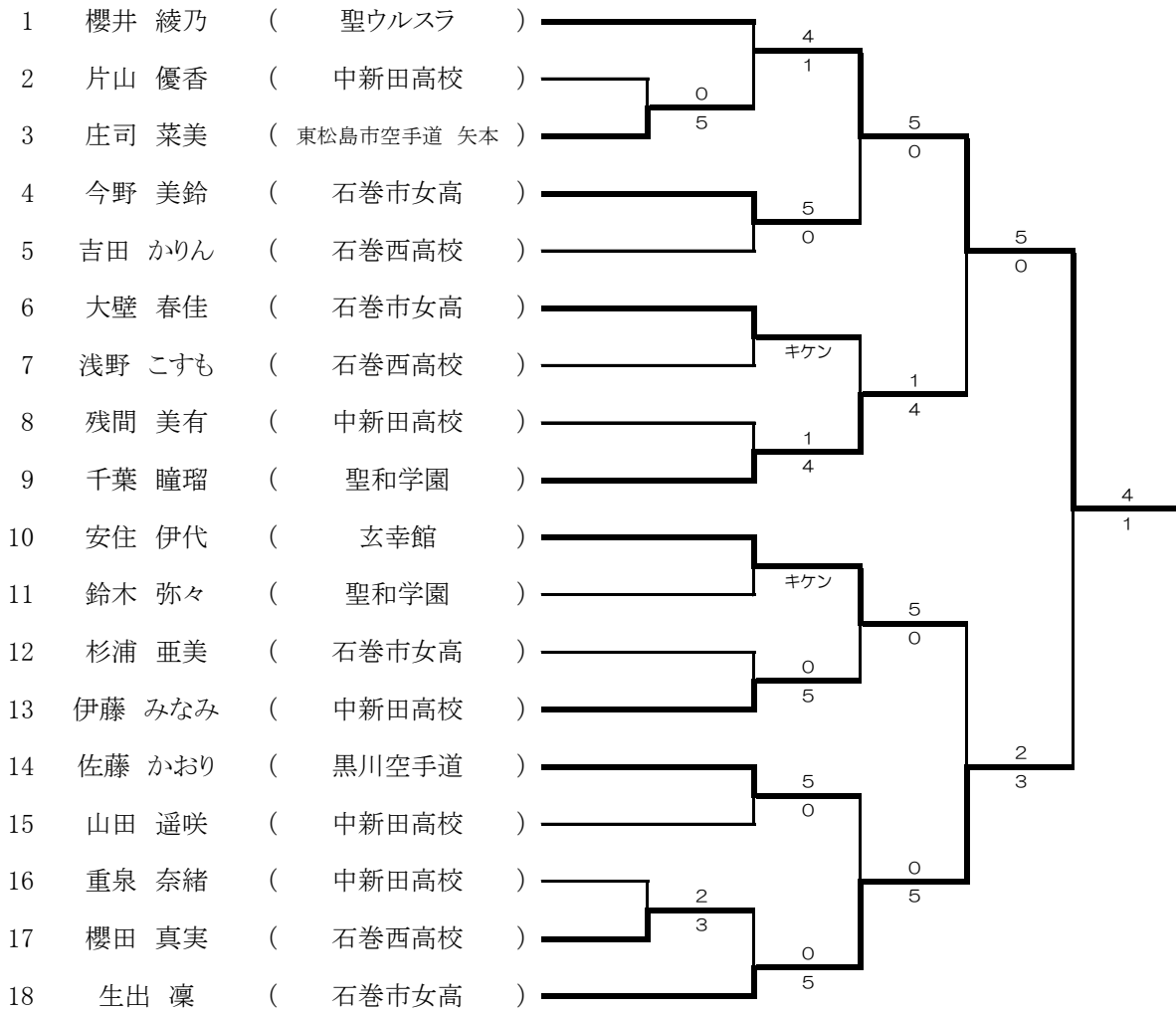

成少年女子組手

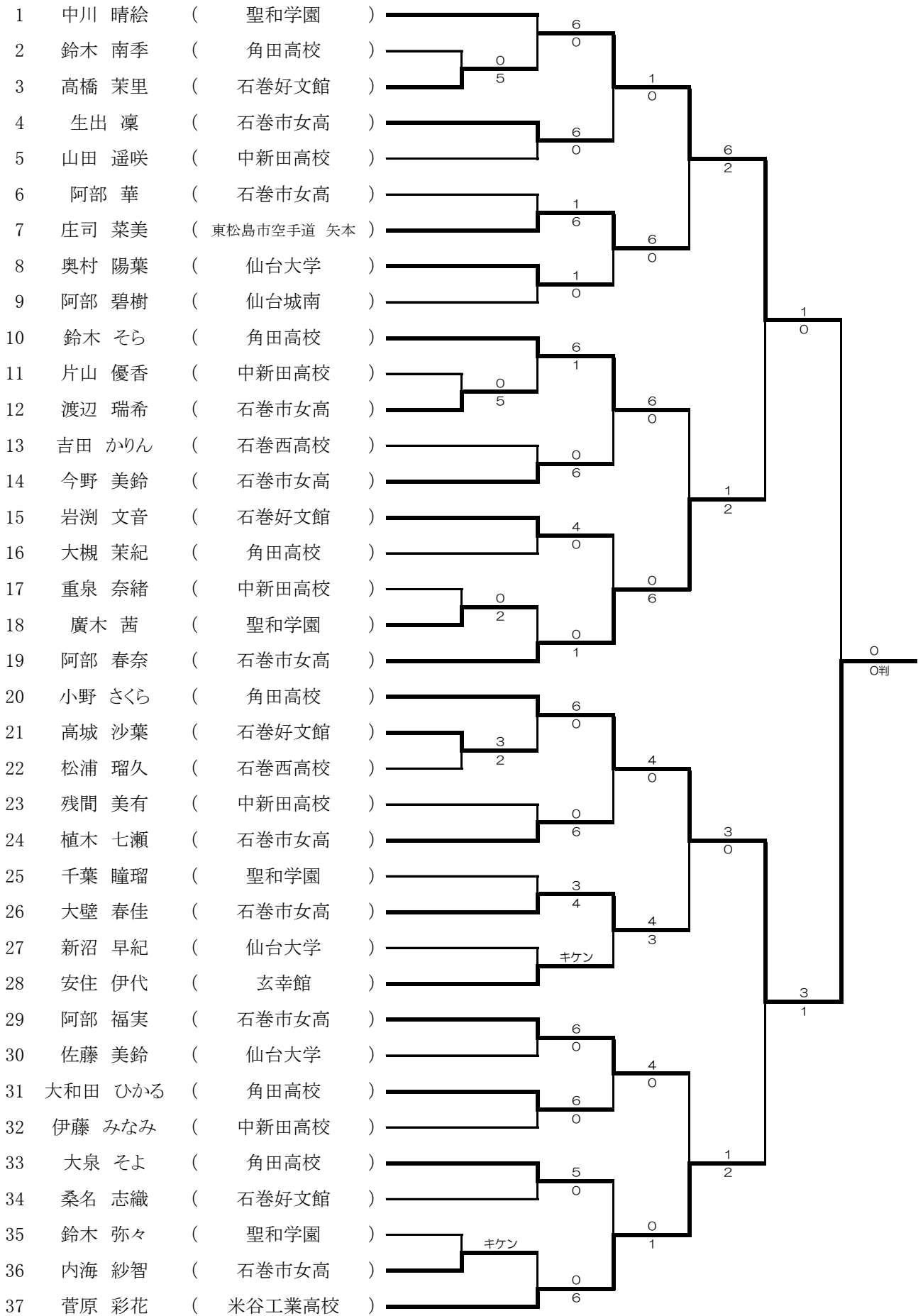

小学4, 5, 6年生団体組手

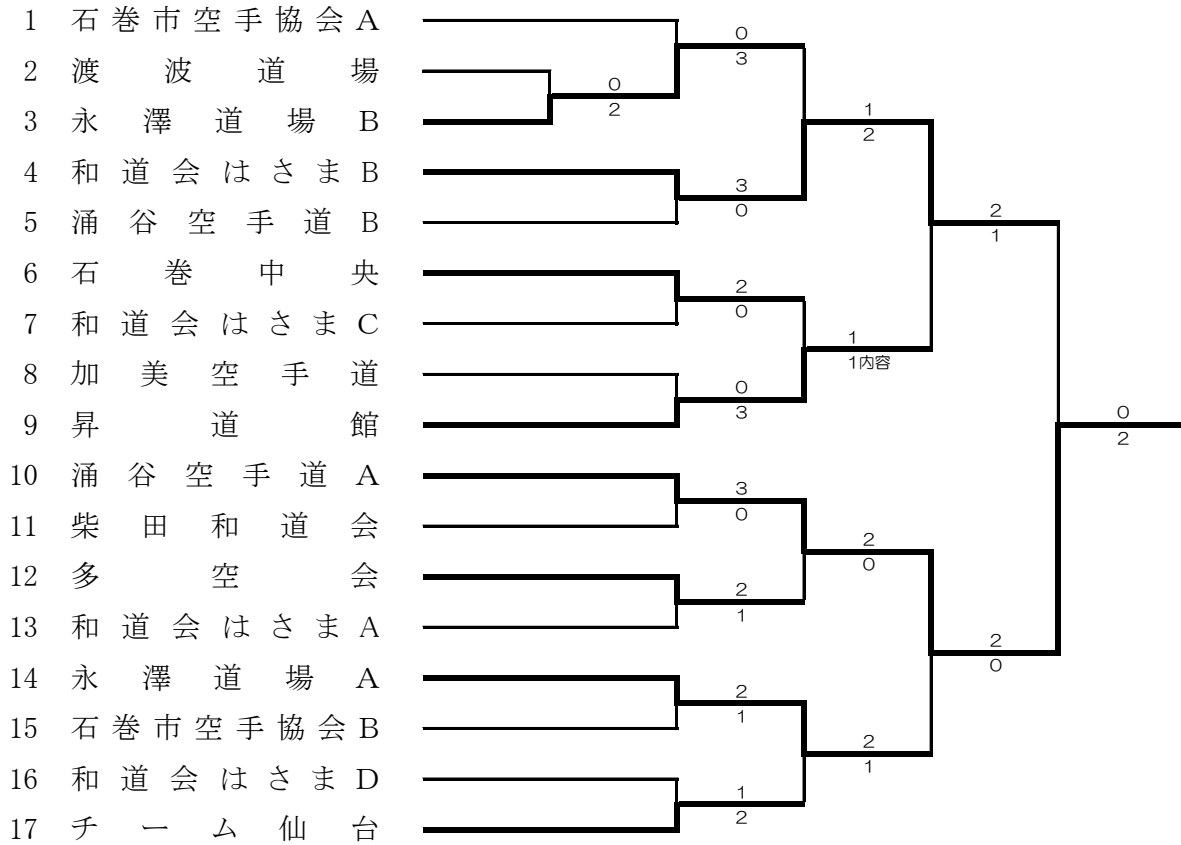

中学生団体組手

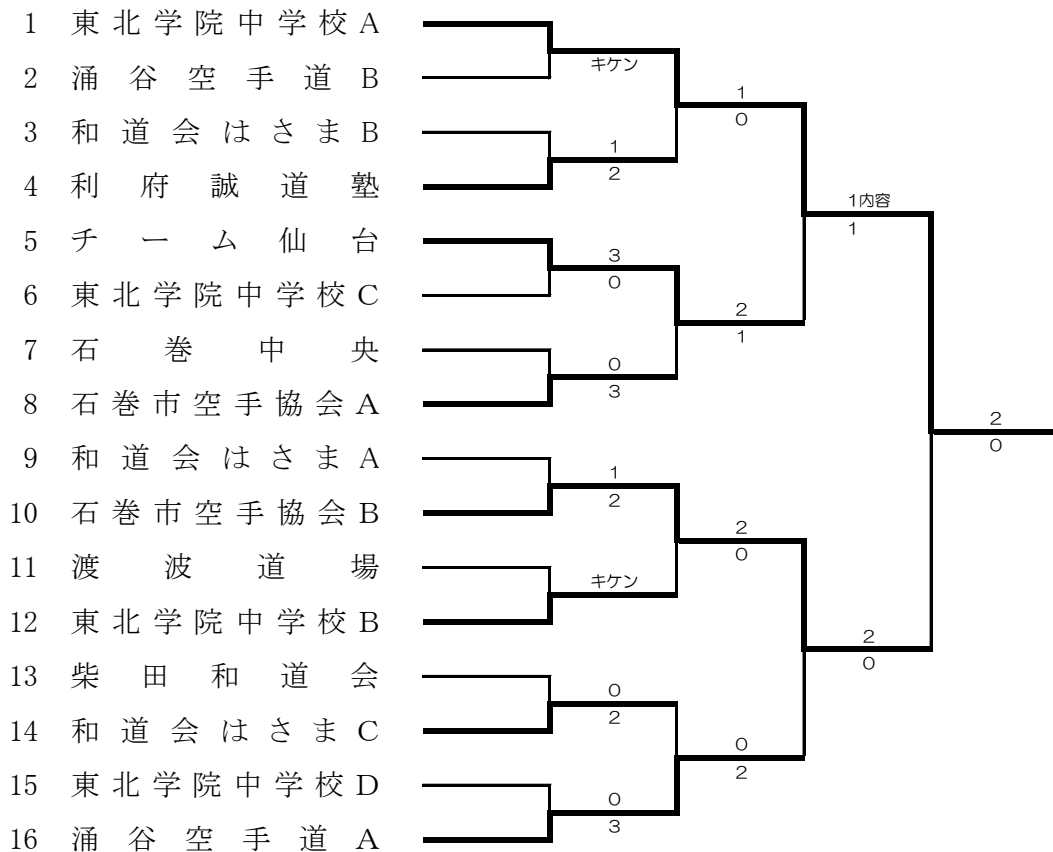

少年団体組手

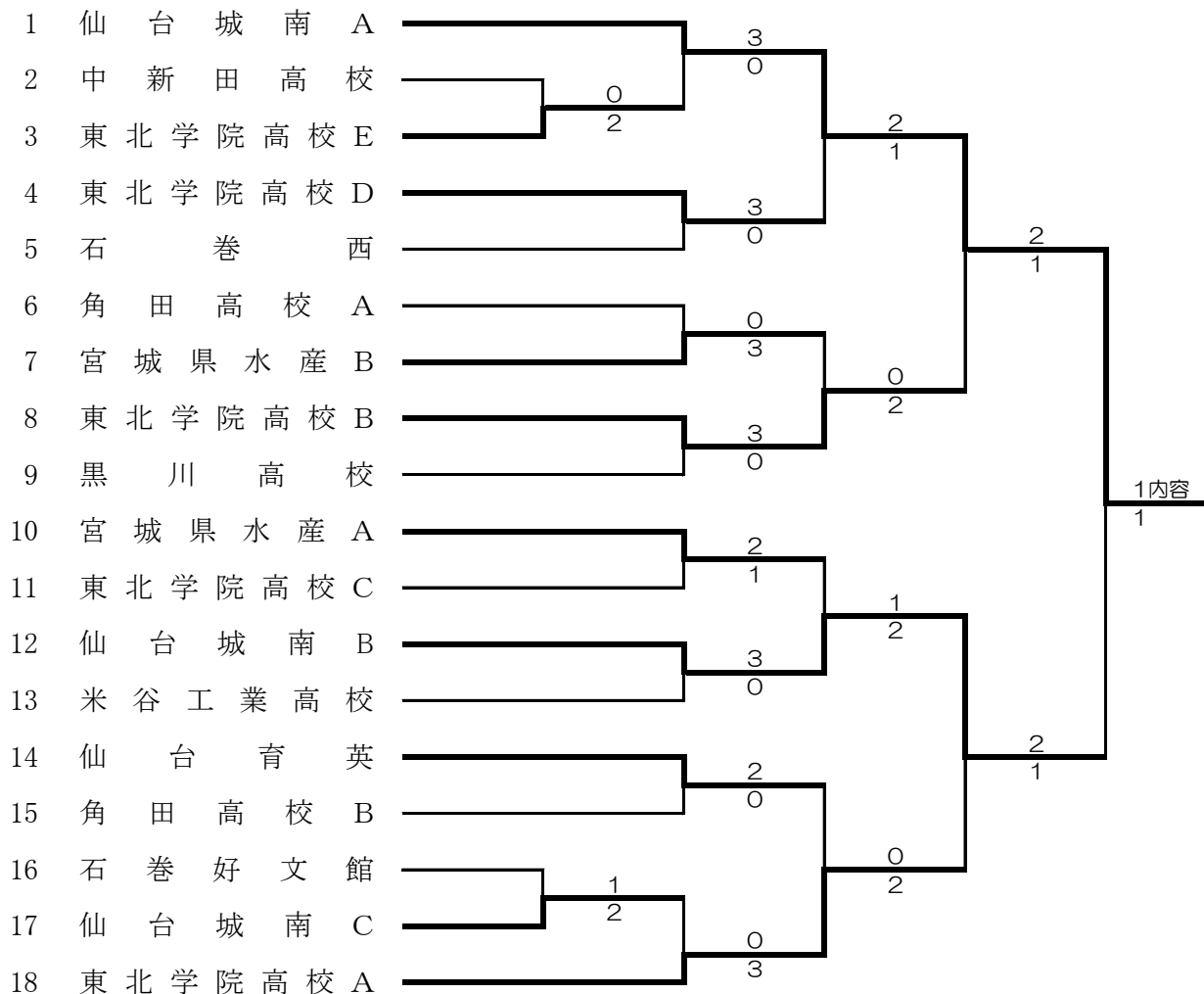

成少年女子団体組手

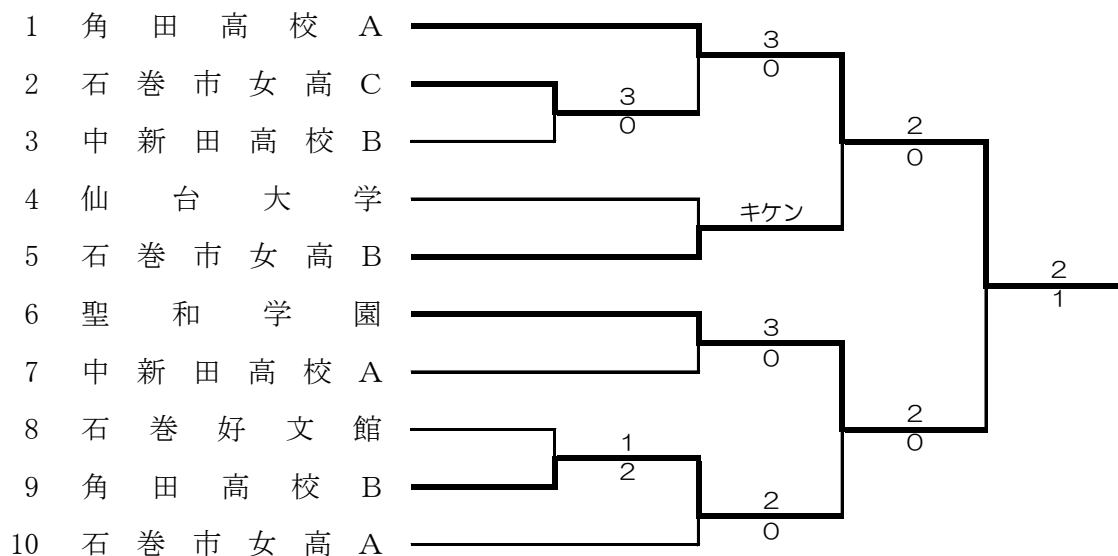

成年男子団体組手

